

User Manual

AquaSense Pro



LANGUAGE

EN	User Manual	1
FR	Manuel de l'utilisateur	18
ES	Manual de usuario	35
DE	Bedienungsanleitung	52
IT	Manuale d'uso	69

⚠ IMPORTANT SAFETY INSTRUCTIONS

READ ALL INSTRUCTIONS BEFORE USING

When installing and using this electrical equipment, basic safety precautions should always be followed, including the following:

WARNING: Read all safety warnings and instructions. Failure to follow the warnings and instructions may result in electric shock, fire and/or serious injury.

1.1 Warnings and Cautions

• READ AND FOLLOW ALL INSTRUCTIONS.

- This product can be used by children aged 8 years and above and persons with physical, sensory, or intellectual deficiencies, or limited experience or knowledge under the supervision of a parent or guardian to ensure safe operation and to avoid any risks. Cleaning and maintenance shall not be done by children without supervision.
- Children shall not play with this product. Ensure children and pets are kept at a safe distance from the robotic pool cleaner while it is in operation.
- Prevent unintentional starting. Ensure the robot is turned off before picking up or carrying it. Carrying the robot with your finger on the power button invites accidents.
- Under abusive conditions, battery liquid may be expelled. Avoid contact. If contact occurs, rinse with water. If liquid contacts the eyes, seek medical attention. Battery liquid may cause irritation or burns.
- Do not use a battery or appliance that is damaged or modified. Damaged or modified batteries may exhibit unpredictable behavior resulting in fire, explosion or risk of injury.

- Do not use any third-party battery or charge dock. Use only with RCDS01/RCDS02 supply unit specified by the manufacturer. If the supply cord is damaged, it must be replaced by the manufacturer, its service agent or similarly qualified persons in order to avoid a hazard.
- Make sure the robot is turned off and the charge dock is unplugged before performing maintenance.
- Do not place the charge dock near a heat source. Follow all charging instructions and do not charge the appliance outside of the temperature range specified in the instructions. Charging improperly or at temperatures outside of the specified range may damage the battery and increase the risk of fire.
- This product contains batteries that can only be replaced by qualified technicians. Do not modify or attempt to repair the appliance or the battery except as indicated in the instructions for use and care. Have servicing performed by a qualified repair person using only identical replacement parts. This will ensure that the safety of the product is maintained.
- Do not enter pool while the robot is working in water.

- When the robotic pool cleaner is underwater or other scenarios where it is not convenient to lift the robot directly, it needs to be pulled out using the supplied hook. Please use the hook correctly and carefully to avoid any accidental injury.
- Do not expose a battery pack or appliance to fire or excessive temperature. Exposure to fire or temperature above 130°C may cause explosion. The temperature of 130°C can be replaced by the temperature of 265°F.
- Under normal use of condition, this equipment should be kept a separation distance of at least 20 cm (7.87 inches) between the antenna and the body of the user.

- The robot is equipped with a range of cutting-edge sensors that play a crucial role in its functionality and performance. To ensure the robot's performance and lifespan, please do not place the robot under extreme environmental conditions for a long time, such as high temperature, strong light, or low temperature. It is recommended to use and store the robot within the requirements of this manual.
- Exceeding an altitude of 2100 m (6889.77ft) will cause the robotic pool cleaner to be unable to function properly. Therefore, please ensure that the robot is used in areas that comply with this altitude restriction to avoid any issues arising from operating the robot at high altitudes.

• **SAVE THESE INSTRUCTIONS.**

1.2 FCC/IC Statement

Any changes or modifications not expressly approved by the part responsible for compliance could void the user's authority to operate the equipment. This equipment has been tested and found to comply with the limits for a Class B digital device, under part 15 of the FCC Rules. These limits are designed to provide reasonable protection against harmful interference in a residential installation. This equipment generates uses and can radiate radio frequency energy and, if not installed and used in accordance with the instructions, it may cause harmful interference to radio communications. However, there is no guarantee that interference will not occur in a particular installation. If this equipment does cause harmful interference to radio or television reception, which can be determined by turning the equipment off and on, the user is encouraged to try to correct the interference by one or more of the following measures:

- Reorient or relocate the receiving antenna.
- Increase the separation between the equipment and receiver.
- Connect the equipment to an outlet on a circuit different from that to which the receiver is connected.
- Consult the dealer or an experienced radio/TV technician for help.

1.3 MPE Requirements

To satisfy FCC / IC RF exposure requirements, a separation distance of 20 cm or more should be maintained between the antenna of this device and persons during device operation. To ensure compliance, operation closer than this distance is not recommended.

Under normal use conditions, this equipment should be kept a separation distance of at least 20cm between the antenna and the body of the user.

1.4 CEC

Press and hold "ECO Mode" button for about 20s to enable CEC Mode. And press any button to disable it.

1.5 Water Conditions for Robot Use

Chlorine	Max 4 PPM
PH	7.0-7.8
Temperature	6-35°C (42.8-95 °F)
Salt	Maximum = 5000 PPM
Water Depth	0.5-3.0 m (1.64-9.84 ft)
Ingress Protection	IP68 for robotic pool cleaner, IPX4 for charge dock

EN

2 Packaging and Accessories

Robotic Pool Cleaner

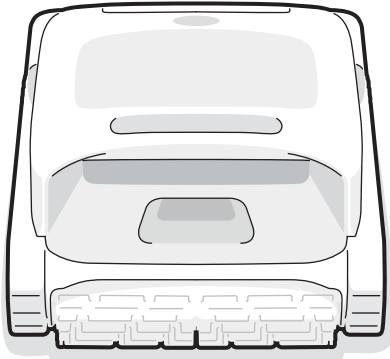

Charge Dock

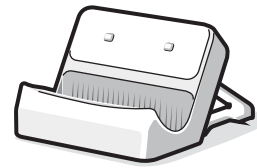

Hook

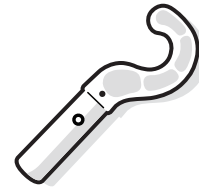

3 Product Structure Diagram

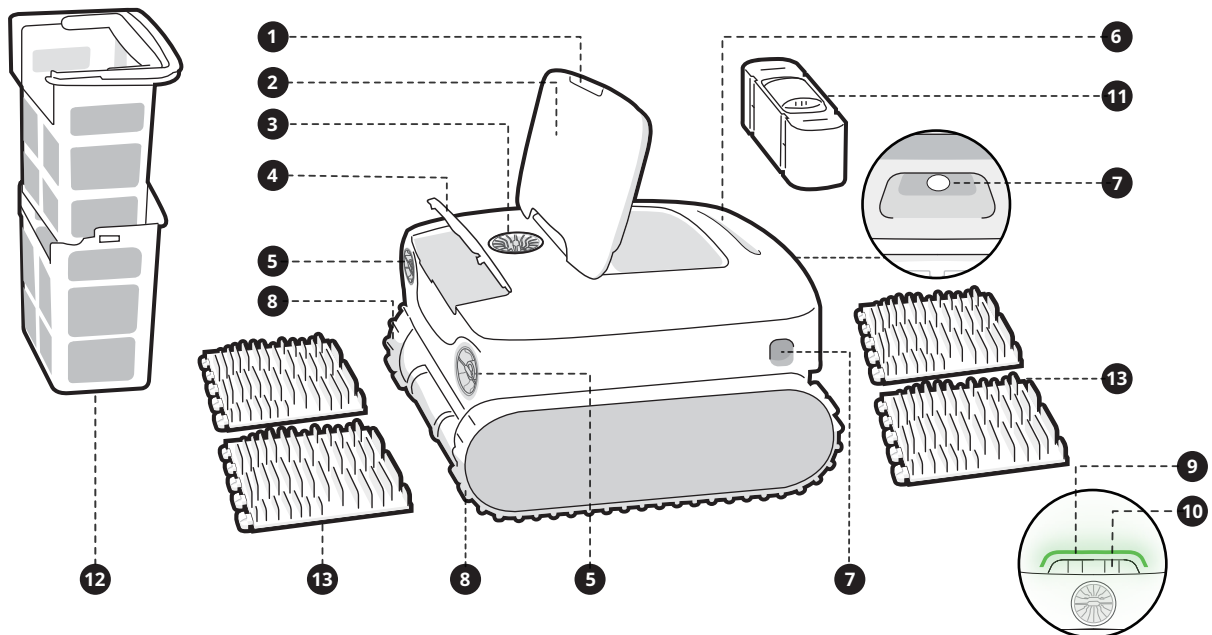

① Push-to-open Switch

② Filter Basket Cover

③ Water Outlet

④ Clarifying Agent Kit Cover

⑤ Propeller*2

⑥ Handle

⑦ Ultrasonic Smart Sensor*2

⑧ Track Wheel*2

⑨ Panel Indicator

⑩ Mode Button

⑪ Clarifying Agent Kit
(sold separately)

⑫ Dual Filter Basket

⑬ Dual Roller Brush*2

* The diagram is for reference only. Please refer to the actual product for accuracy.

4 Product Specifications

Model	AquaSense Pro
Working Voltage	Robotic pool cleaner: 21.6 V Charge dock: 100-240 V, 50/60 Hz
Run Time	≈3-3.5 h
Charge Input	Charge dock: 100-240 V, 50/60 Hz
Charge Output	Charge dock: 28 V $\overline{=}$ 3 A
Nominal Capacity	10400 mAh
Charging Time	3-3.5 h
Operation Frequency	2400-2483.5 MHz
Maximum Output Power	< 20 dBm
Max Capacity of Filter Basket	3.7 L
Running Speed	0.18 m/s (0.59 ft/s)
Charging Environment Temperature	0°C~40°C (32°F~104°F)
Working Water Depth	0.5 m-3 m (1.64 ft-9.84 ft)
Product Storage Temperature (Robotic Pool Cleaner and Charge Dock)	-20°C~45°C (-4°F~113°F) RH≤75%



○ Power Button ③

Short press to turn the robot on, and press and hold for about 3s to turn it off.

○ Mode Button

Short press the corresponding mode button to switch.

- Quick mode (①): Clean the floor once;
(The default mode upon factory settings)
- Standard mode (②): Clean once in the order of floor, walls and waterline;
- Pro mode (④): Clean once in the order of floor, walls, waterline and surface;
- ECO mode (⑤): By default, clean the floor every two days.

○ Hotspot Configuration

Press and hold both the "Power (③)" and "Quick Mode (①)" buttons simultaneously for about 3s to trigger the hotspot configuration.

○ Factory Reset

Press and hold the "Standard Mode (②)", "Power (③)" and "Pro Mode (④)" buttons simultaneously for about 10s to restore the factory settings.

6.1 Instructions for Using the APP

APP Download

You can either scan the QR code below or search for "Beatbot" in the App Store or Google Play to download the APP.



Robot Connection

Please check the following items before connecting:

- Make sure the robot is turned on;
- Confirm that both your mobile phone and the robot are within the same Wi-Fi coverage range with a strong signal;
- Ensure your phone is connected to Wi-Fi, supporting only the 2.4GHz network;
- Bring the phone close to the robot (the distance between your phone and the robot should be within 1m).

Press the "Power" and "Quick Mode" buttons simultaneously for about 3s, and when you see the indicator flashing blue, the robot is ready for network setup. Then, you can choose either of the following methods to complete the connection:

A. Scan to add (recommended): Tap the "Scan to Add" on the home page of the APP, aim the camera at the QR code on the robot, and follow the APP instructions to complete the connection.

B. Add manually: Tap the "Add Device" on the home page of the APP, choose your robot model, and follow the APP instructions to complete the connection.

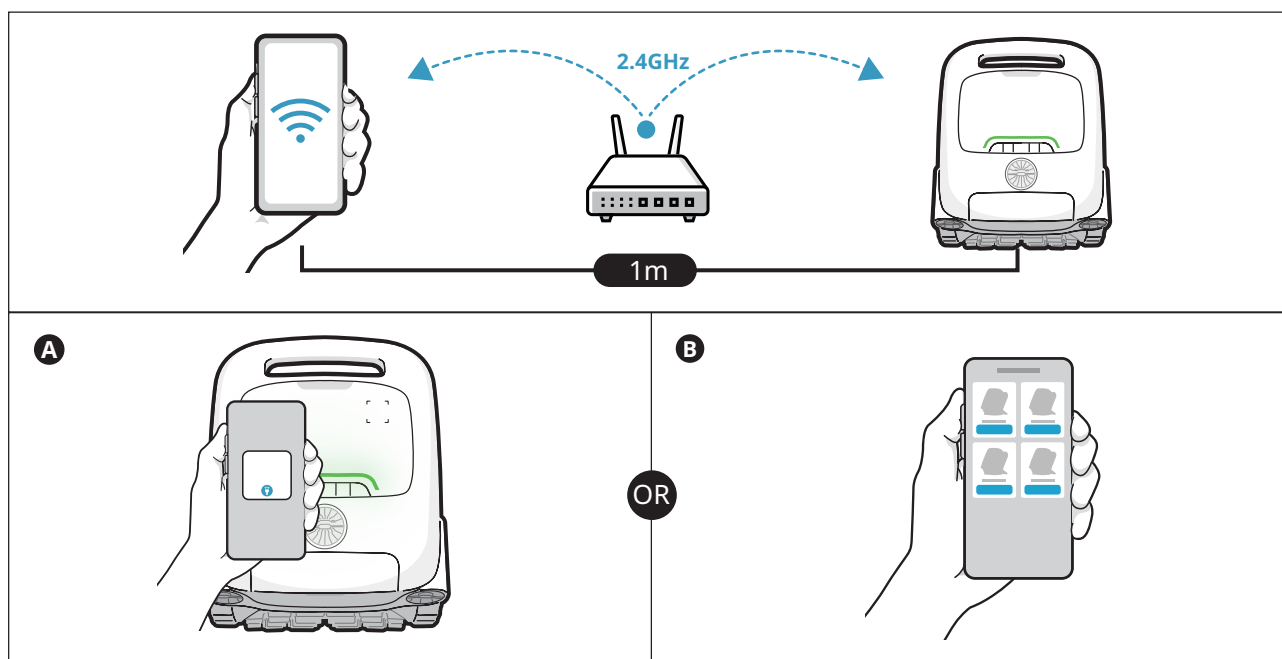

7.1 Charging

- **Install the charge dock**

Push the bracket from the bottom up into the groove on the back of the charge dock (❶). It is properly installed when you hear a "click" (❷).

- **Connect the power supply**

Plug into the power source (❸).

- **Charge the robot**

Place the robot on the charge dock (❹). When the panel indicator on the robot shows a breathing light (❺), it means the robot is charging.

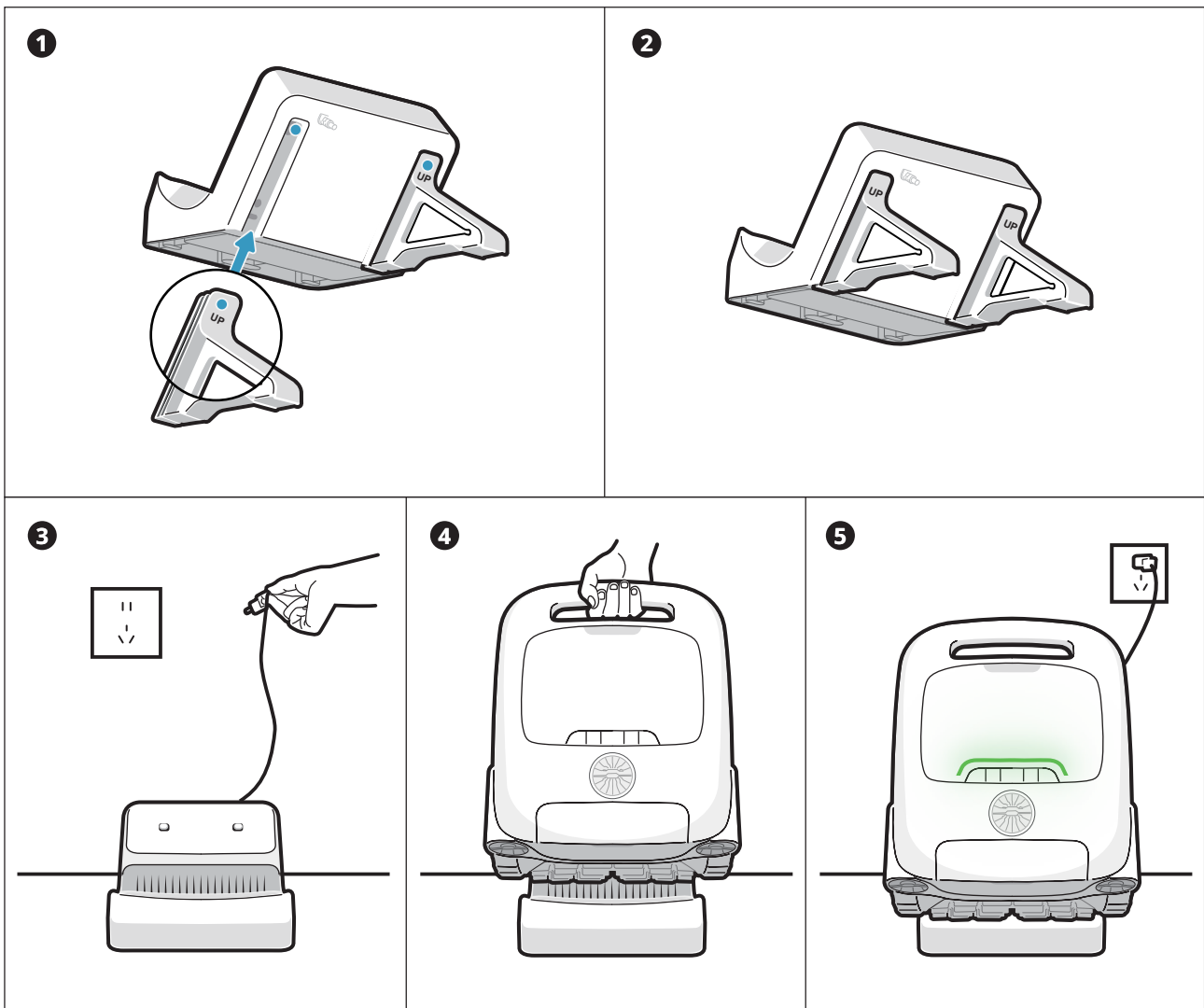

- 💡 **Tips**

- Before using the robot, please make sure it is sufficiently powered.
- The charging temperature is 0°C ~ 40°C / 32~104°F. While charging, it is recommended to keep the robot within the Wi-Fi coverage area and away from moisture and direct sunlight.

7.2 Installation of Clarifying Agent Kit (Sold Separately)

- Open the top cover of the robot (❶).
- Take out the clarifying agent kit and remove the cap (❷).
- Tear off the aluminum film on the interface of the kit (❸).
- Install the kit onto the robot with the interface facing downwards and press it until you hear a "click". Then, put on the back cover (❹).

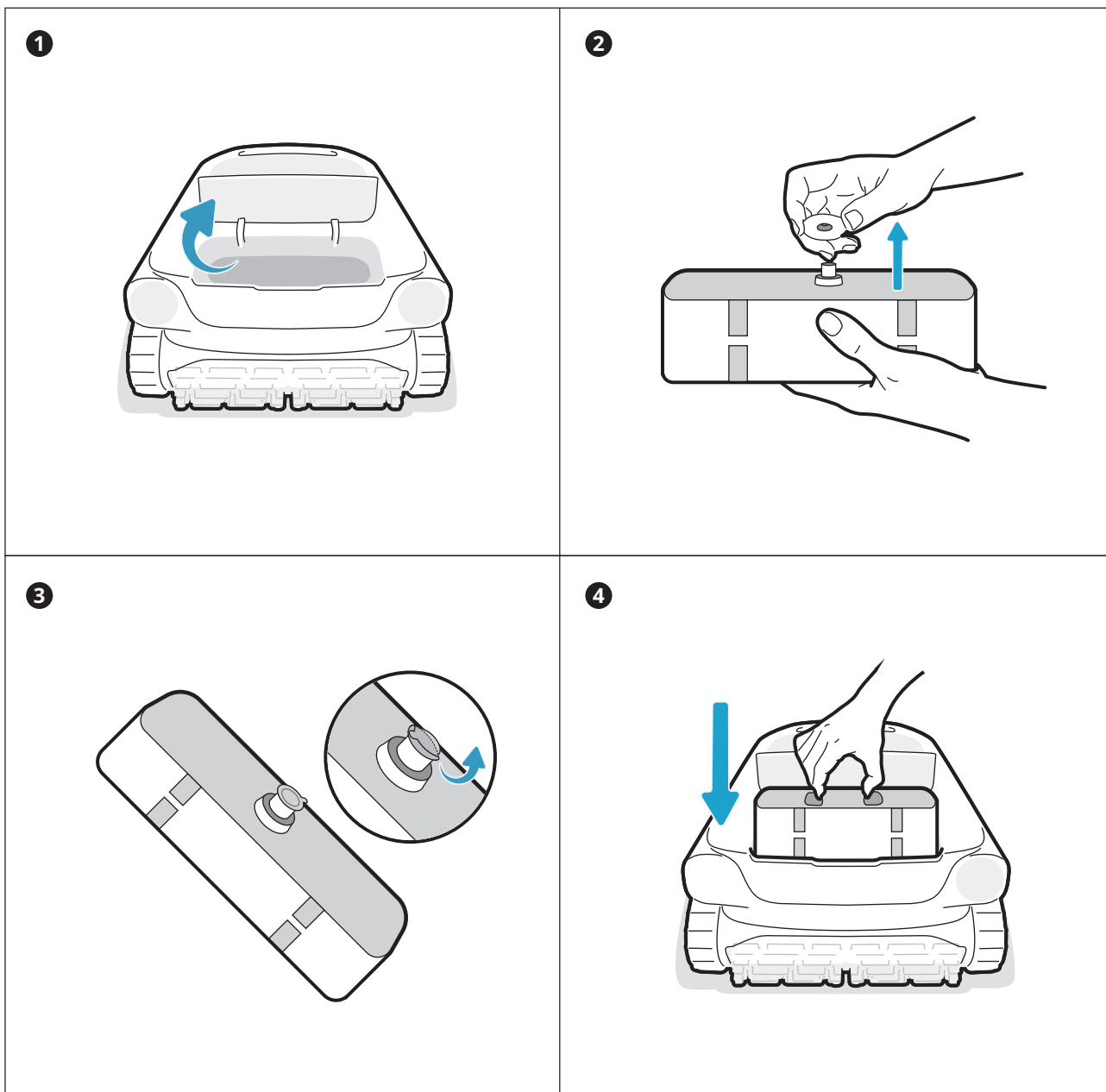

EN



Tip

The clarifying agent kit is not included in the product package.

7.3 Before Cleaning

- Before cleaning, make sure the robot is turned on and has enough power. The panel indicator on the robot should be solid green when the robot is fully charged (❶). (If you have connected the robot to the APP, you can also check the power level within the APP).
- Set the cleaning mode, and the selected mode button will show solid white (❷).
- **Before entering the water, place the robot on a level surface and wait for about 5s for it to calibrate (❸).**
- After placing the robot in the water, it will start cleaning automatically (❹).

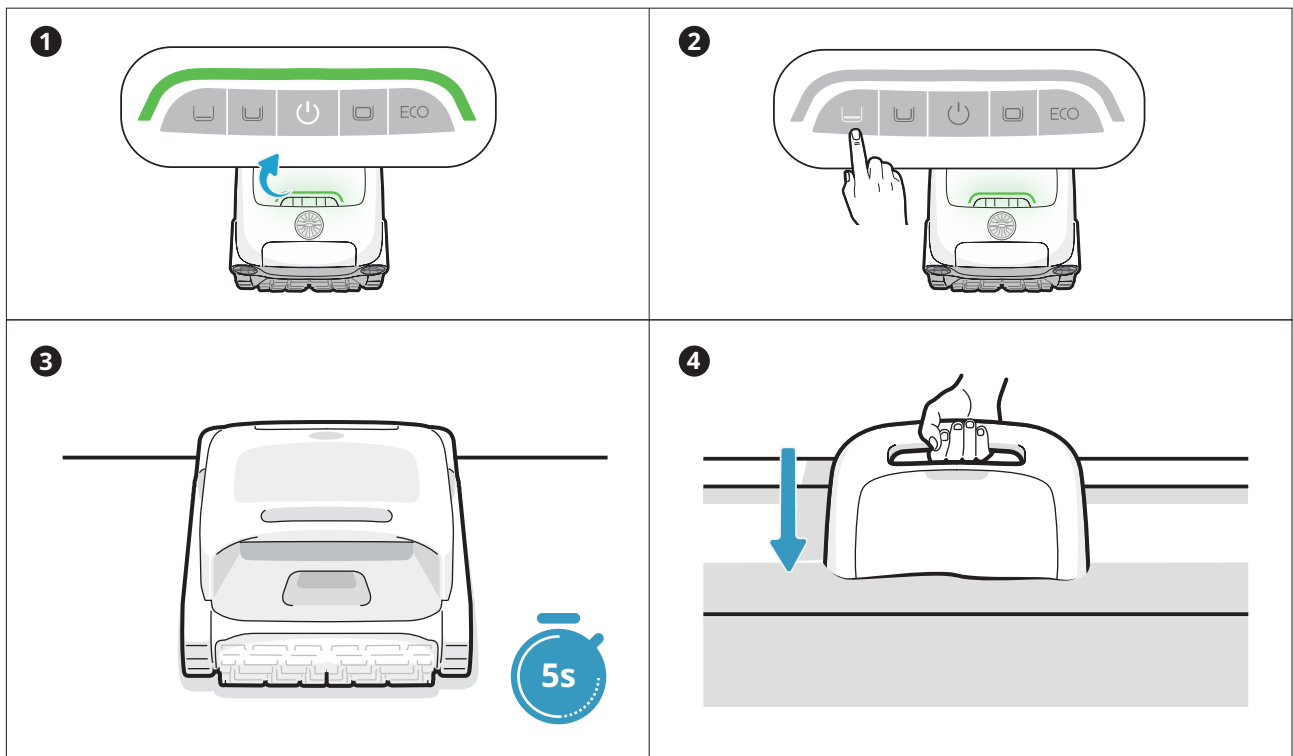

! Before entering the water, it is crucial to place the robot on a level ground and to wait for about 5s for it to calibrate. By following these steps, you ensure maximize the effectiveness of the robot's cleaning path.

💡 Tips



Before cleaning, please make sure there are no foreign objects such as towels or toys in the pool.



Avoid animals and people from entering the pool during cleaning.



Please turn off the pool circulation or heating system before cleaning.

7.4 During Cleaning

* The robotic pool cleaner will automatically disconnect from the phone after entering the water.

Cleaning Path:

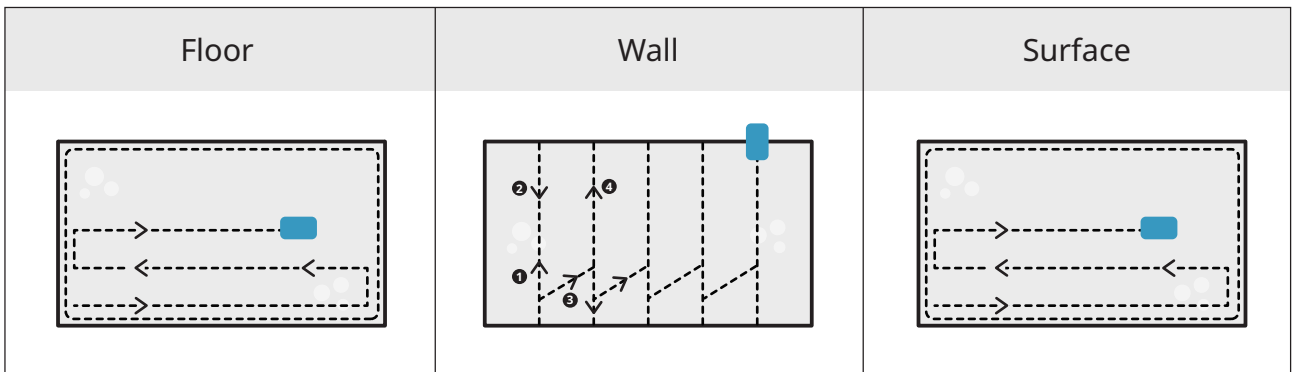

💡 Tips

- After the cleaning cycle is completed, pull out the robot gently. Then, the relevant cleaning data will be synchronized once the APP automatically connects (the robot must be within the Wi-Fi coverage area).
- When the robotic pool cleaner does not have enough power to complete this cleaning task, it will automatically climb the wall and stop on the surface next to the wall, and the panel indicator on the robot will show solid orange.
- To ensure the robot's cleaning performance and lifespan, do not take out the filter basket during cleaning.

EN

7.5 After Cleaning

- After the cleaning task is completed, the robotic pool cleaner will automatically moor at the edge of the pool (①).
- Pull the robot out of the swimming pool gently (②).
- Clean the filter basket
Open the top cover of the robot (③), take out the filter basket (④), separate the outer and inner baskets (⑤). Rinse the baskets and re-assemble it into the robot (⑥).

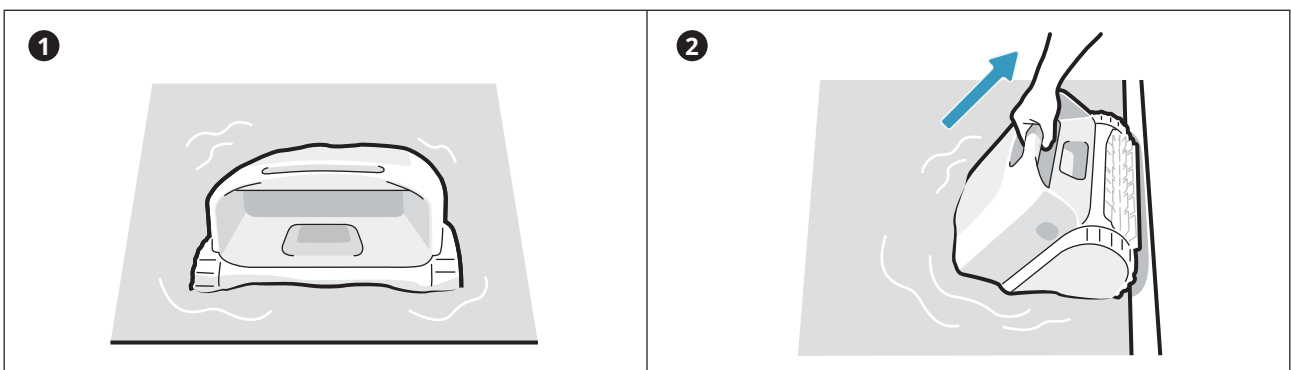

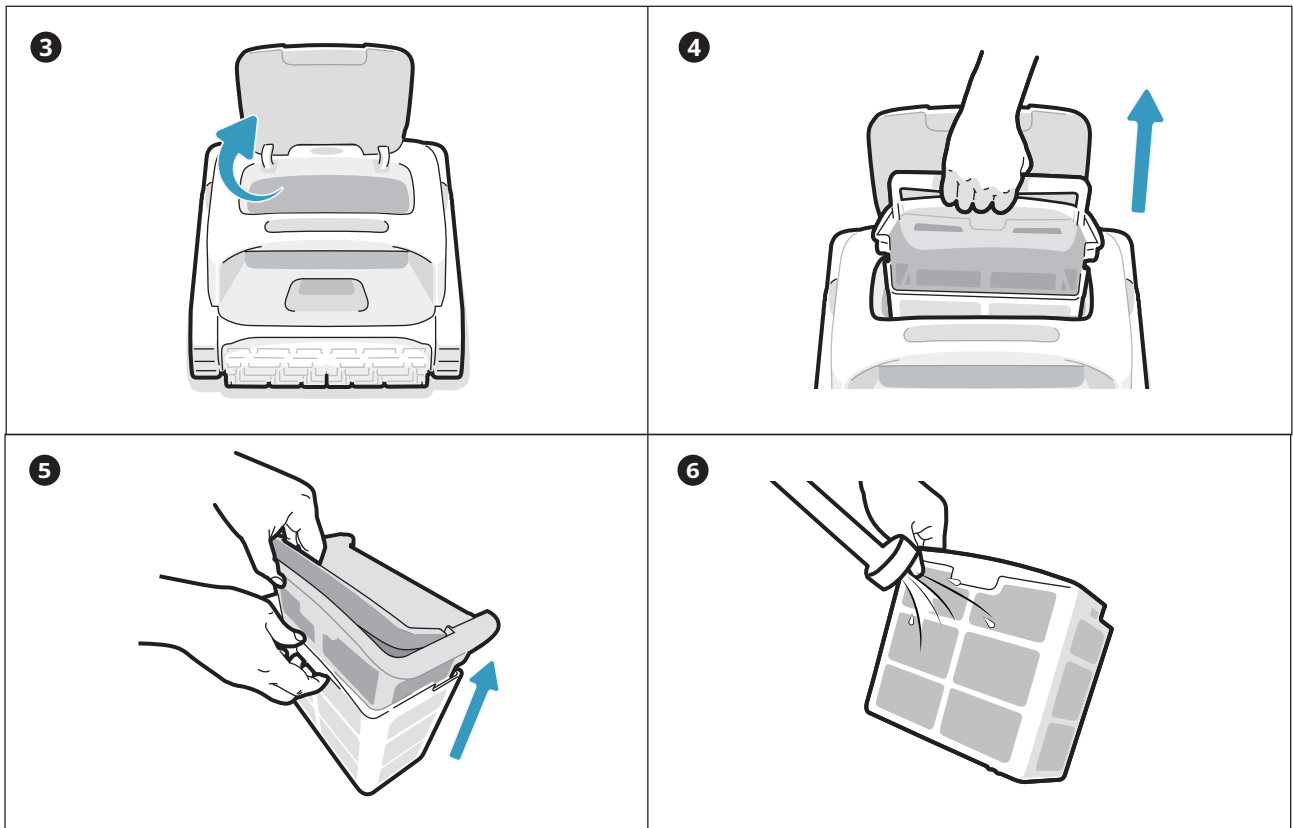

Tips

- After completing the cleaning and pulling out of the water, the robot will automatically drain.
- After the robot stops dripping water, put it back on the charge dock for the next use.
- If the robot fails to return to the shore automatically, please use the supplied hook to pull it to the surface and then lift it out.

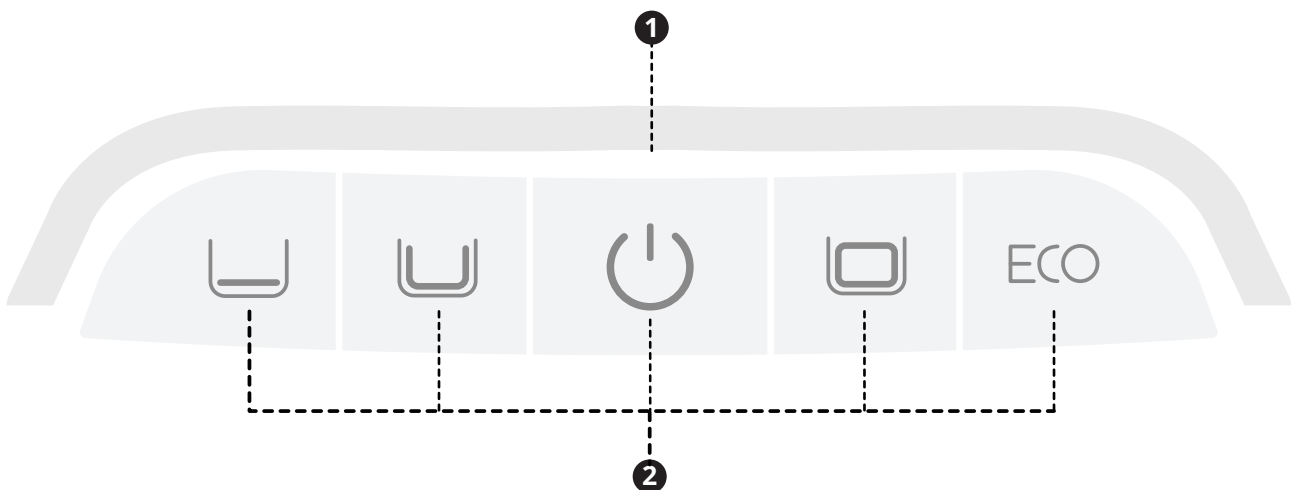

8 Lighting Effects



1 Panel Indicator

- Solid green light Sufficient battery power
- Solid yellow light 15% ≤ Battery ≤ 30%
- Solid orange light Battery ≤ 15%
- Flashing orange light Robot malfunction
- Flashing blue light Network configuring/OTA upgrading
- Breathing light (The displayed light color corresponds to the current battery level) Charging

2 Power Button+Mode button

-  Solid white light Robot is powered on;  Flashing white light Returning This cleaning mode is selected

9 Maintenance and Replacement

9.1 Maintenance

- After each use, check and clean any foreign objects, such as tangled hair and trapped sand, from the water outlet, track wheels, propellers (which can be disassembled for cleaning) and roller brushes.
- Clean the ultrasonic smart sensors. Ensure no obstacles on the sensors before cleaning.

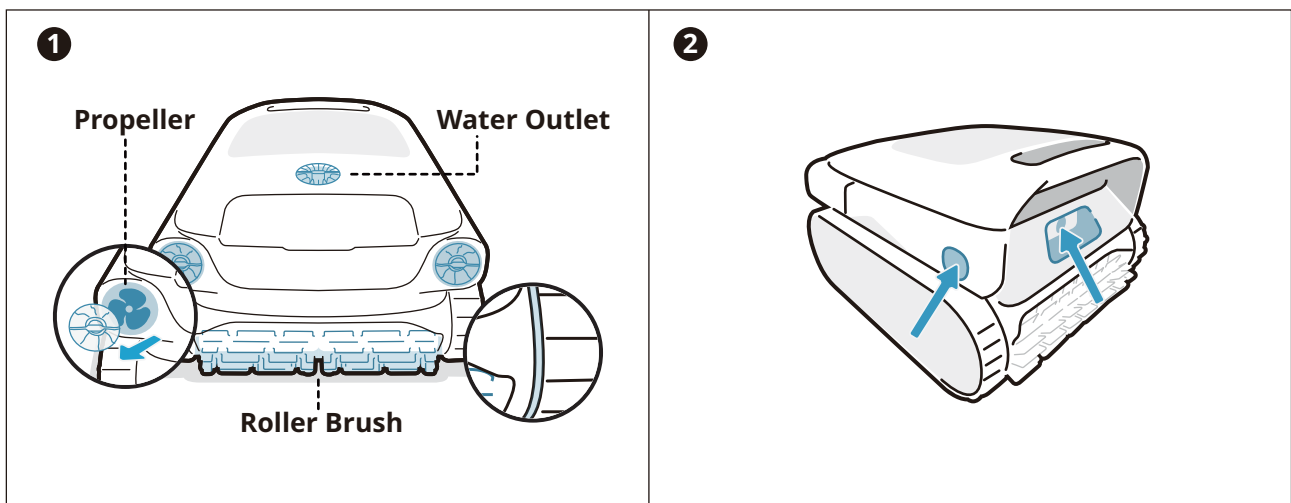

9.2 Replaceable Accessories

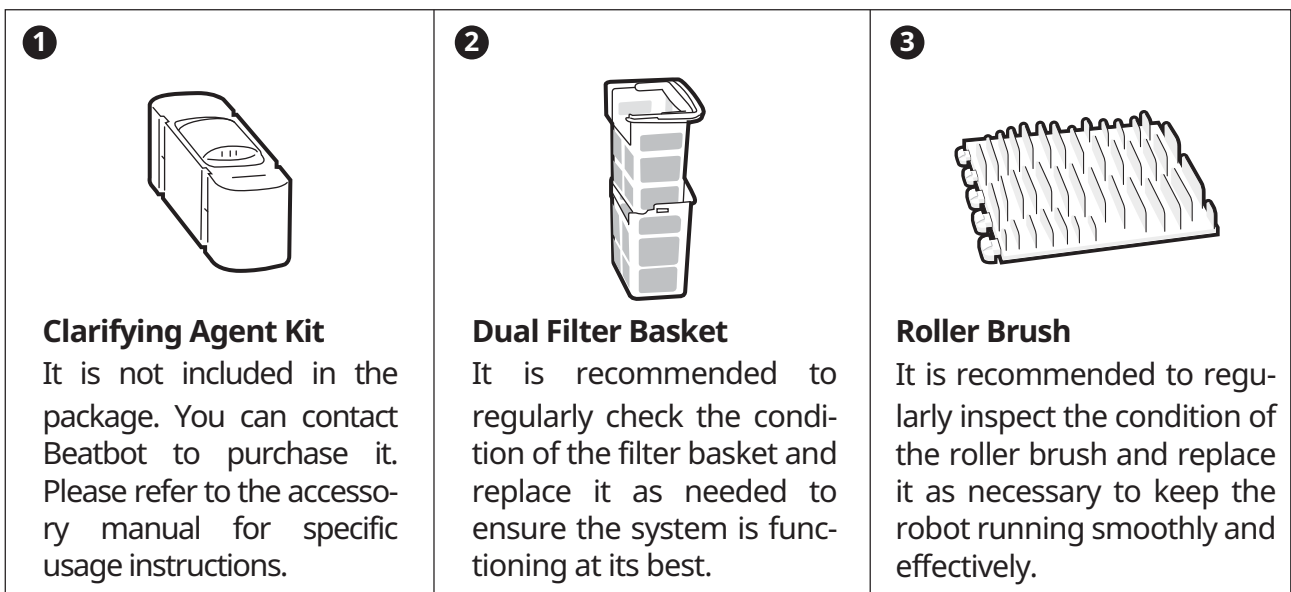

10 Storage

- Find an appropriate indoor storage space that is cool, dry, and shielded from direct sunlight, rain, frost.
- Keep the robotic pool cleaner away from extreme temperatures, open flames, and places accessible to children.
- Properly protect it from dust when stored for a long period of time.
- Power off and disconnect it from the power source when storing. Please check the battery level at least every 6 months and charge the battery to around 50%.
- After each use, ensure that the water inside the robot has been completely drained out and that it is dry. To enable draining, press and hold the "Pro Mode" button for 3 seconds. Please wait for about 3 minutes for the robot to finish draining.

11 FAQ

11.1 What type swimming pool is suitable?

Available for all shapes of pools, and pools of vinyl, fiberglass, ceramic and other materials.

11.2 Why does the robot not move or move slowly at the pool floor?

- Please turn off the pool circulation or heating system before cleaning.
 - The robot may be stuck by the drain or other obstacles on the pool floor. If it does not get out of the trap successfully after a few minutes, please help it manually by using the hook. And the robot will resume cleaning after getting out of the trap.
 - If the pool is too dirty, the robot will quickly suction up debris and sludge. Please check the filter basket promptly to see if it needs cleaning.
-

11.3 Why is there water in the new machine?

As each machine needs to undergo strict testing before leaving the factory, including underwater testing, etc., there will be a small amount of residual water stains, which is normal, please feel free to use it.

11.4 Why does it take so long for the robot to enter the water?

The robot needs some time to release the air in the floating chamber when it enters the water. Please wait patiently for about 3 minutes.

11.5 Why doesn't the robot follow the S-shaped path during pool floor cleaning?

- In cases where the connection between the pool floor and walls is curved or the pool shape is too complex, the robot will switch to DeepSense Mode for a better cleaning.
- The robot is in MultiZone Mode cleaning.

11.6 How to perform OTA upgrades?

To perform OTA upgrades, please follow these steps:

- Connect your robot to the APP.
 - Access the "Settings" menu in the APP and navigate to the "Firmware Upgrade" section.
 - Follow the prompts to initiate the upgrade process. During the upgrade, please make sure:
 - The robot remains connected to the charge dock or is in a charging state;
 - The robot's battery level is sufficient (you can check the APP for details);
 - Both your phone and the robot have access to a stable network connection.
-

11.7 Why is the robot offline?

- Weak Wi-Fi signal: the robot is far away from the area of Wi-Fi signal or it enters the water, causing the network to disconnect. The robot will connect automatically when the signal is restored.
 - Device shutdown: the robot automatically shuts down when it runs out of power. After charging and powering on, the robot will connect automatically.
 - Device is connected by another account: the robot has been connected by another user. You can reset its Wi-Fi and connect again.
 - Router related: If the router is rebooting, if there are changes to the router's Wi-Fi name or password, or if the router has blacklisted the device, please address these issues first to determine if the device comes back online. If the issue persists, reset the Wi-Fi and reconnect.
-

EN

11.8 Why does the robot stop at the pool floor and not move?

Please check if the robot is in ECO mode. In this mode, the robot will stop at the pool floor after completing the cleaning and wait there. It will clean again every other day.

11.9 Why can't the robot be charged?

- Please check if the robot is properly plugged in.
 - Ensure that the robot is correctly positioned on the charge dock.
 - Examine whether the charging pins of the dock and the robot are rusted or soiled. If so, please clean them before attempting to charge again.
-

11.10 Why is there noise before the robot starts cleaning and finishes cleaning?

This is normal. The robot is draining, and it is expected to last for about 3 minutes.

11.11 Why does the robot go offline after entering the water?

Wi-Fi signals operate using 2.4GHz electromagnetic waves to transmit data. Water, being a medium with a high dielectric constant, can absorb and scatter these electromagnetic waves significantly. When the robot is submerged in water, the water acts as a barrier that severely attenuates the Wi-Fi signal, making it difficult for the robot to maintain a stable connection to the network. The loss or weakening of the Wi-Fi signal in water can cause the robot to lose its connection to the network and go offline.

11.12 What should I pay attention to if the pool is extremely dirty, especially at the beginning of the season or after a long period of inactivity?

Our AquaSense Pro comes with a double-layer filter basket. The outer filter, which is finer, can quickly reach its limit when dealing with a high concentration of fine sediment. This can lead to reduced cleaning effectiveness and even trigger an alarm indicating that the filter basket is full. In such situations, it is recommended to use a separate inner filter basket initially to capture larger debris. And turn on the circulation system to help the pool clear up more quickly. After the initial cleaning and circulation, you can switch back to the double-layer filter basket for a more thorough cleaning.

11.13 Why does the robot automatically return when the battery is not used up?

The robot returns automatically before the battery is depleted to prevent the following situations:

- In case the battery runs out and the robot shuts down, it may not be able to report its status in a timely manner.
- To prevent deep discharging of the battery, which can help prolong the battery's lifespan. Before each use, please ensure that the robot has sufficient battery power for optimal performance.

Warranty Policy	2-year warranty
After-sales Email	service@beatbot.com
Official Website	www.beatbot.com
North America Toll Free	(833) 702-4399 Mon-Sun 9:00 am-6:00 pm (CST)

* Please refer to the Beatbot official website for the latest after-sales policy.

The lithium-ion pack contains substances that are hazardous to the environment. Before disposing of the robot, please remove the battery pack, then discard or recycle it. It is used according to local laws and regulations of the country or region.

WEEE Information

All products bearing this symbol are waste electrical and electronic equipment (WEEE as in directive 2012/19/EU) which should not be mixed with unsorted household waste. Instead, you should protect human health and the environment by handing over your waste equipment to a designated collection point appointed by the government or local authorities for recycling waste electrical and electronic equipment. Correct disposal and recycling will help prevent potential negative consequences to the environment and human health. Please contact the installer or local authorities for more information about the location as well as the terms and conditions of such collection points.

⚠ INSTRUCTIONS IMPORTANTES EN MATIÈRE DE SÉCURITÉ**LISEZ TOUTES LES INSTRUCTIONS AVANT L'EMPLOI**

Lors de l'installation et de l'utilisation de cet appareil électrique, il convient de toujours respecter les mesures de sécurité de base, notamment les suivantes :

AVERTISSEMENT : Lisez tous les avertissements et toutes les instructions de sécurité. Le non-respect des avertissements et des instructions peut entraîner un choc électrique, un incendie et/ou des blessures graves.

1.1 Avertissements et précautions

- **LISEZ ET SUIVEZ TOUTES LES INSTRUCTIONS.**

- Ce produit peut être utilisé par des enfants âgés de 8 ans et plus et par des personnes souffrant de déficiences physiques, sensorielles ou intellectuelles, ou ayant une expérience ou des connaissances limitées, sous la surveillance d'un parent ou d'un tuteur afin de garantir un fonctionnement sûr et d'éviter tout risque. Le nettoyage et l'entretien ne doivent pas être effectués par des enfants sans surveillance.
- Les enfants ne doivent pas jouer avec ce produit. Veillez à ce que les enfants et les animaux domestiques soient maintenus à une distance suffisante du robot nettoyeur de piscine lorsqu'il fonctionne.
- Prévention des démarrages intempestifs. Assurez-vous que le robot est éteint avant de le prendre ou de le transporter. Porter le robot avec le doigt sur le bouton d'alimentation augmente le risque d'accident.
- Dans des conditions abusives, le liquide de la batterie peut être expulsé. Évitez tout contact. En cas de contact, rincez à l'eau. En cas de contact du liquide avec les yeux, consultez un médecin. Le liquide de la batterie peut provoquer des irritations ou des brûlures.
- N'utilisez pas une batterie ou un appareil endommagé ou modifié. Les batteries endommagées ou modifiées peuvent avoir un comportement imprévisible et provoquer un incendie, une explosion ou un risque de blessure.

- N'utilisez pas de batterie ou de station de recharge tierce. Ne l'utilisez qu'avec l'unité d'alimentation RCDS01/RCDS02 spécifiée par le fabricant. Si le cordon d'alimentation est endommagé, il doit être remplacé par le fabricant, son service après-vente ou des personnes de qualification similaire afin d'éviter tout danger.
- Avant d'effectuer l'entretien, assurez-vous que le robot est éteint et que la station de charge est débranchée.
- Ne placez pas la station de recharge à proximité d'une source de chaleur. Suivez toutes les instructions de recharge et ne chargez pas l'appareil en dehors de la plage de température spécifiée dans les instructions. Une charge incorrecte ou à des températures en dehors de la plage spécifiée peut endommager la batterie et augmenter le risque d'incendie.
- Ce produit contient des batteries qui ne peuvent être remplacées que par des techniciens qualifiés. Ne modifiez pas et n'essayez pas de réparer l'appareil ou la batterie, sauf si cela est indiqué dans les instructions d'utilisation et d'entretien. Confiez l'entretien à un réparateur qualifié qui n'utilisera que des pièces de rechange identiques, afin de garantir la sécurité du produit.
- N'entrez pas dans la piscine lorsque le robot fonctionne dans l'eau.

- Lorsque le robot nettoyeur de piscine est sous l'eau ou dans d'autres situations où il n'est pas pratique de le soulever directement, il faut le tirer à l'aide du crochet fourni. Veuillez utiliser le crochet correctement et avec précaution afin d'éviter toute blessure accidentelle.
- N'exposez pas une batterie ou un appareil au feu ou à une température excessive. L'exposition au feu ou à une température supérieure à 130°C peut provoquer une explosion. La température de 130°C peut être remplacée par la température de 265°F.
- Dans des conditions normales d'utilisation, cet équipement doit être maintenu à une distance d'au moins 20 cm (7,87 pouces) entre l'antenne et le corps de l'utilisateur.

- Le robot est équipé d'une série de capteurs de pointe qui jouent un rôle crucial dans sa fonctionnalité et ses performances. Pour garantir les performances et la durée de vie du robot, ne le placez pas dans des conditions environnementales extrêmes pendant une longue période, telles qu'une température élevée, une lumière forte ou une température basse. Il est recommandé d'utiliser et de stocker le robot dans le respect des exigences de ce manuel.
- Si l'altitude est supérieure à 2 100 m (6 889,77 ft) le robot nettoyeur de piscine ne pourra pas fonctionner correctement. Par conséquent, veillez à ce que le robot soit utilisé dans des zones conformes à cette restriction d'altitude afin d'éviter tout problème lié à l'utilisation du robot à des altitudes élevées.

• **CONSERVEZ CES INSTRUCTIONS.**

FR

1.2 Déclaration FCC/IC

Tout changement ou modification non expressément approuvé par la partie responsable de la conformité peut annuler le droit de l'utilisateur à faire fonctionner l'équipement. Cet équipement a été testé et déclaré conforme aux limites imposées aux appareils numériques de classe B, conformément à la partie 15 des règles de la FCC. Ces limites sont conçues pour fournir une protection raisonnable contre les interférences nuisibles dans une installation résidentielle. Cet équipement génère, utilise et peut émettre de l'énergie de fréquence radio et, s'il n'est pas installé et utilisé conformément aux instructions, il peut causer des interférences nuisibles aux communications radio. Cependant, il n'y a aucune garantie que des interférences ne se produiront pas dans une installation particulière. Si cet équipement provoque des interférences nuisibles à la réception radio ou télévision, ce qui peut être déterminé en allumant et en éteignant l'équipement, l'utilisateur est encouragé à essayer de corriger les interférences en prenant une ou plusieurs des mesures suivantes :

- Réorientez ou déplacez l'antenne de réception.
- Augmentez la distance entre l'équipement et le récepteur.
- Branchez l'équipement sur une prise de courant située sur un circuit différent de celui sur lequel le récepteur est branché.
- Consultez le revendeur ou un technicien radio/TV expérimenté pour obtenir de l'aide.

1.3 Exigences PPE

Pour satisfaire aux exigences de la FCC / IC en matière d'exposition aux radiofréquences, une distance de séparation de 20 cm ou plus doit être maintenue entre l'antenne de cet appareil et les personnes pendant le fonctionnement de l'appareil. Pour garantir la conformité, il n'est pas recommandé d'opérer à une distance inférieure à celle-ci.

Dans des conditions normales d'utilisation, cet équipement doit être maintenu à une distance d'au moins 20 cm entre l'antenne et le corps de l'utilisateur.

1.4 CEC

Appuyez et maintenez enfoncé le bouton "Mode ECO" pendant environ 20 s pour activer le mode CEC. Et appuyez sur n'importe quel bouton pour le désactiver.

1.5 État de l'eau pour l'utilisation du robot

Chlore	Max 4 PPM
pH	7,0-7,8
Température	6-35°C (42,8-95 °F)
Sel	Maximum = 5000 PPM
Profondeur de l'eau	0,5-3,0 m (1,64-9,84 ft)
Protection contre les infiltrations	IP68 pour le robot nettoyeur de piscine, IPX4 pour la station de rechargement

2 Emballages et accessoires

Robot nettoyeur de piscine

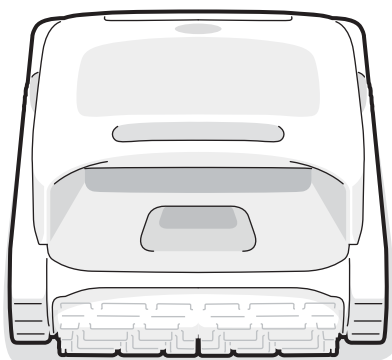

Station de recharge

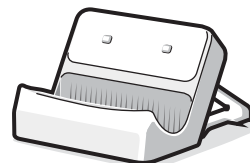

Crochet



3 Schéma de la structure du produit

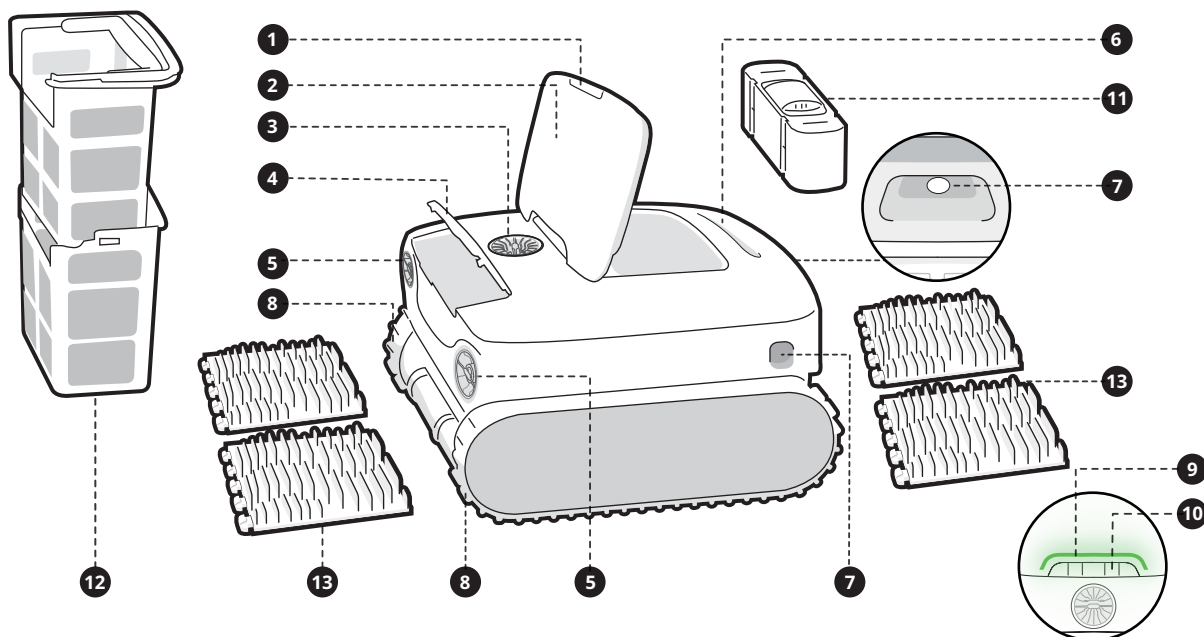

- | | | |
|---|---|---|
| ① Interrupteur pous-
soir à ouverture | ⑤ Hélice*2 | ⑪ Kit de produit clarifiant
(vendu séparément) |
| ② Couvercle du panier
de filtration | ⑥ Poignée | ⑫ Panier de filtration
double |
| ③ Sortie d'eau | ⑦ Capteur ultrasonique
intelligent*2 | ⑬ Brosse à double
rouleau*2 |
| ④ Couvercle du kit de
produit clarifiant | ⑧ Roue de suivi*2 | |
| | ⑨ Voyant de panneau | |
| | ⑩ Bouton de mode | |

* Le diagramme est uniquement à titre de référence. Veuillez vous référer au produit réel pour plus de précision.

4 Spécifications des produits

Modèle	AquaSense Pro
Tension de fonctionnement	Robot nettoyeur de piscine : 21,6 V Station de recharge : 100-240 V, 50/60 Hz
Durée d'exécution	≈ 3-3,5 h
Entrée de charge	Station de recharge : 100-240 V, 50/60 Hz
Sortie de charge	Station de recharge : 28 V $\overline{\text{---}}$ 3 A
Capacité nominale	10400 mAh
Temps de charge	3-3,5 h
Fréquence de fonctionnement	2400-2483,5 MHz
Puissance de sortie maximale	< 20 dBm
Capacité max. du panier de filtration	3,7 L
Vitesse de fonctionnement	0,18 m/s (0,59 ft/s)
Température de l'environnement de charge	0°C~40°C (32°F~104°F)
Profondeur d'eau utile	0,5 m-3 m (1,64 ft-9,84 ft)
Température de stockage du produit (Robot nettoyeur de piscine et station de recharge)	-20°C~45°C (-4°F~113°F) RH≤75%



o **Bouton d'alimentation (❸)**

Appuyez brièvement sur le bouton pour allumer le robot, et maintenez-le enfoncé pendant environ 3 s pour l'éteindre.

o **Bouton de mode**

Appuyez brièvement sur le bouton de mode correspondant pour passer d'un mode à l'autre.

- Mode rapide (❶) : Nettoie le fond une seule fois ;
(Le mode par défaut lors des réglages d'usine)
- Mode standard (❷) : Nettoie une fois dans l'ordre suivant : fond, parois et ligne de flottaison ;
- Mode Pro (❹) : Nettoie une fois dans l'ordre suivant : fond, parois, ligne de flottaison et surface ;
- Mode ECO (❺) : Par défaut, le fond est nettoyé tous les deux jours.

o **Configuration du hotspot**

Appuyez simultanément sur les boutons "Alimentation (❸)" et "Mode rapide (❶)" pendant environ 3 s pour déclencher la configuration du hotspot.

o **Réinitialisation d'usine**

Appuyez simultanément sur les boutons "Mode standard (❷)" "Alimentation (❸)" et "Mode Pro (❹)" et maintenez-les enfoncés pendant environ 10 s pour rétablir les paramètres d'usine.

6.1 Instructions pour l'utilisation de l'APPLI

o Téléchargement de l'APPLI

Vous pouvez soit scanner le code QR ci-dessous, soit rechercher « Beatbot » dans l'App Store ou Google Play pour télécharger l'APPLI.



o Connexion du robot

Veuillez vérifier les éléments suivants avant de vous connecter :

- Assurez-vous que le robot est sous tension ;
- Vérifiez que votre téléphone portable et le robot se trouvent dans la même zone de couverture wi-fi et que le signal est puissant ;
- Assurez-vous que votre téléphone est connecté au wi-fi et qu'il ne prend en charge que le réseau 2,4 GHz ;
- Approchez le téléphone du robot (la distance entre votre téléphone et le robot doit être inférieure à 1 m).

Une fois le robot nettoyeur mis sous tension, appuyez simultanément sur les boutons « Alimentation » et « Mode rapide » pendant environ 3 secondes. Lorsque le voyant clignote en bleu, le robot nettoyeur est prêt pour la configuration du réseau. Alors, choisissez l'une des méthodes suivantes pour terminer la connexion :

A. Scanner pour ajouter (recommandé) : Appuyez sur le bouton "Scanner pour ajouter" sur la page d'accueil de l'APPLI, dirigez la caméra vers le code QR du robot et suivez les instructions de l'APPLI pour terminer la connexion.

B. Ajouter manuellement : Appuyez sur le bouton "Ajouter un appareil" sur la page d'accueil de l'APPLI, choisissez votre modèle de robot et suivez les instructions de l'APPLI pour terminer la connexion.

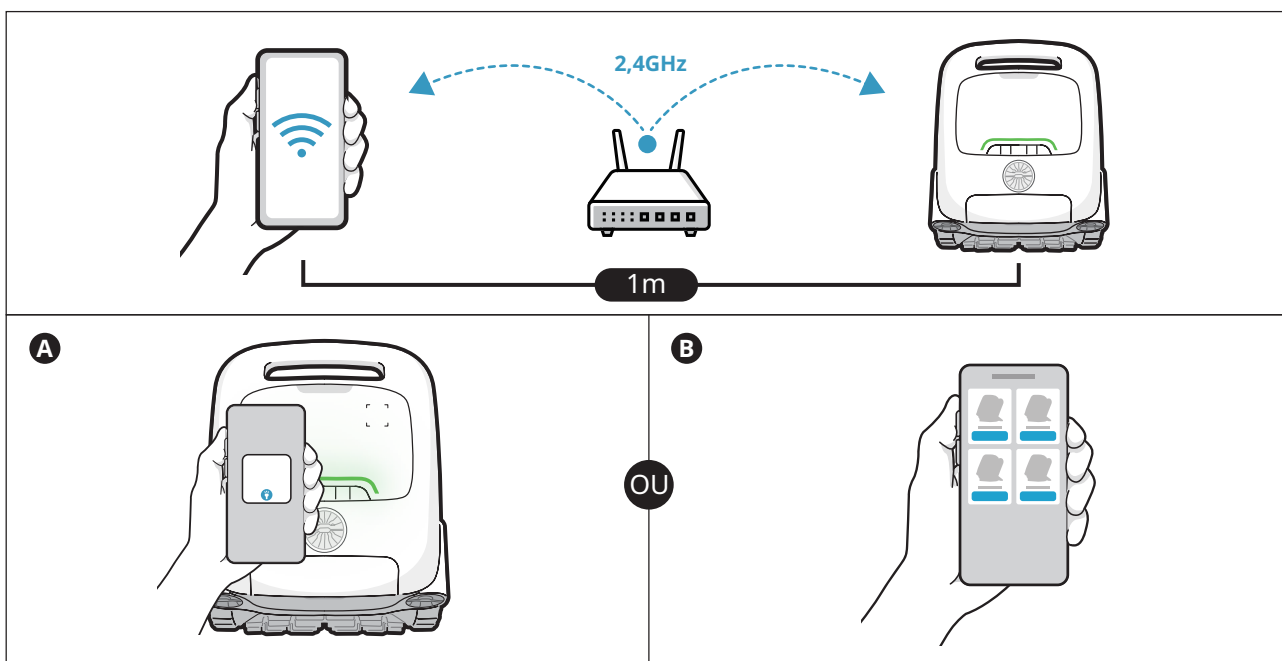

7.1 Recharge

o Installation de la station de recharge

Poussez le support du bas vers le haut dans la rainure à l'arrière de la station de recharge (❶). Elle est correctement installée lorsque vous entendez un "clic" (❷).

o Connexion de l'alimentation électrique

Branchez la source d'alimentation (❸).

o Rechargez le robot

Placez le robot sur la station de recharge (❹). Lorsque le voyant affiche un clignotement intermittent (❺), cela signifie que le robot est en cours de charge.

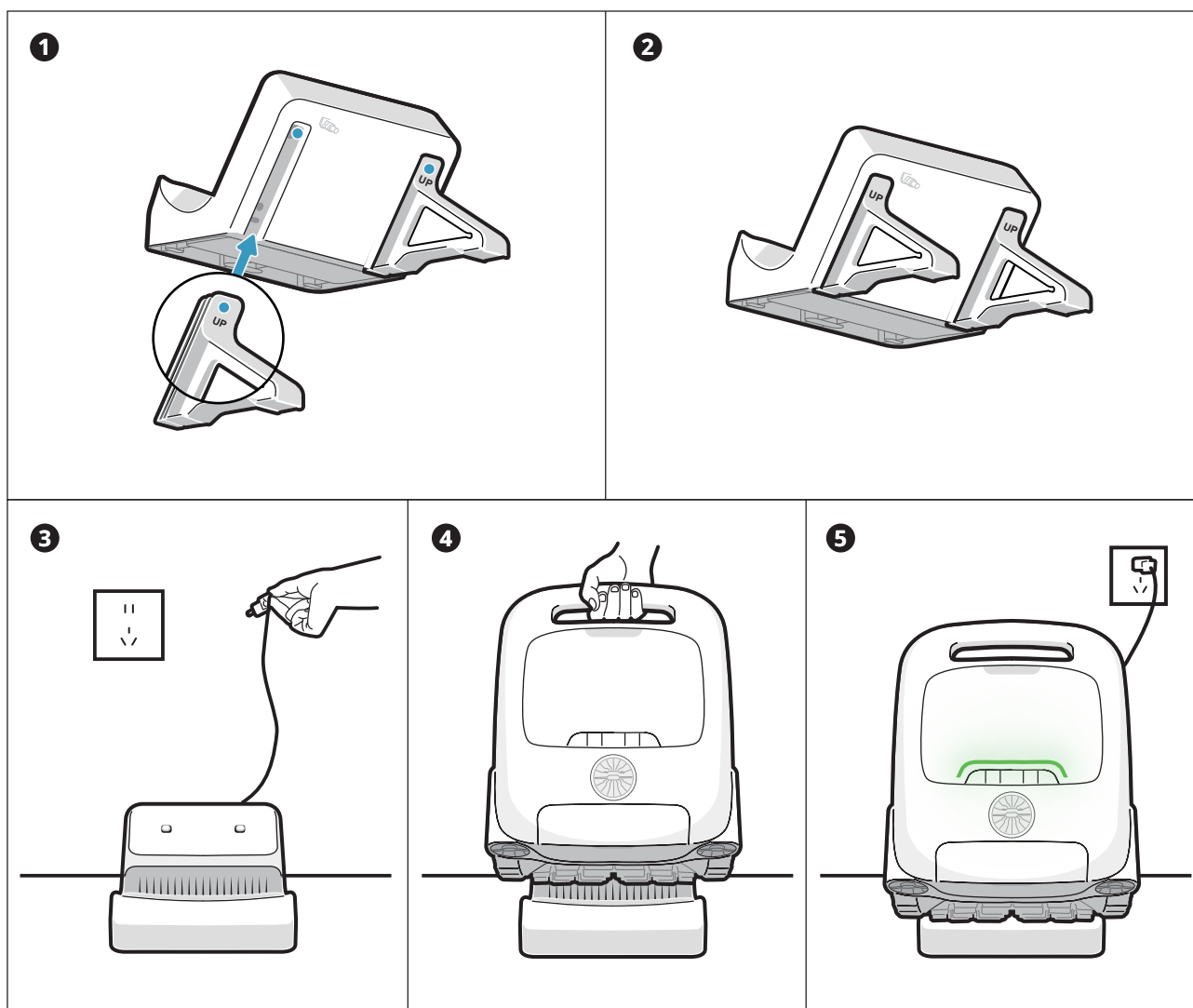

💡 Conseils

- Avant d'utiliser le robot, veuillez vous assurer qu'il est suffisamment alimenté.
- La température de recharge est de 0°C ~ 40°C / 32~104°F. Pendant la recharge, il est recommandé de conserver le robot dans la zone de couverture Wi-Fi, à l'abri de l'humidité et de la lumière directe du soleil.

7.2 Installation du kit de produit clarifiant (Vendu séparément)

- Ouvrez le couvercle supérieur du robot (❶).
- Sortez le kit de produit clarifiant et retirez le bouchon (❷).
- Déchirez le film d'aluminium sur l'interface du kit (❸).
- Installez le kit sur le robot en orientant l'interface vers le bas et appuyez dessus jusqu'à ce que vous entendiez un « clic ». Ensuite, mettez le couvercle (❹).

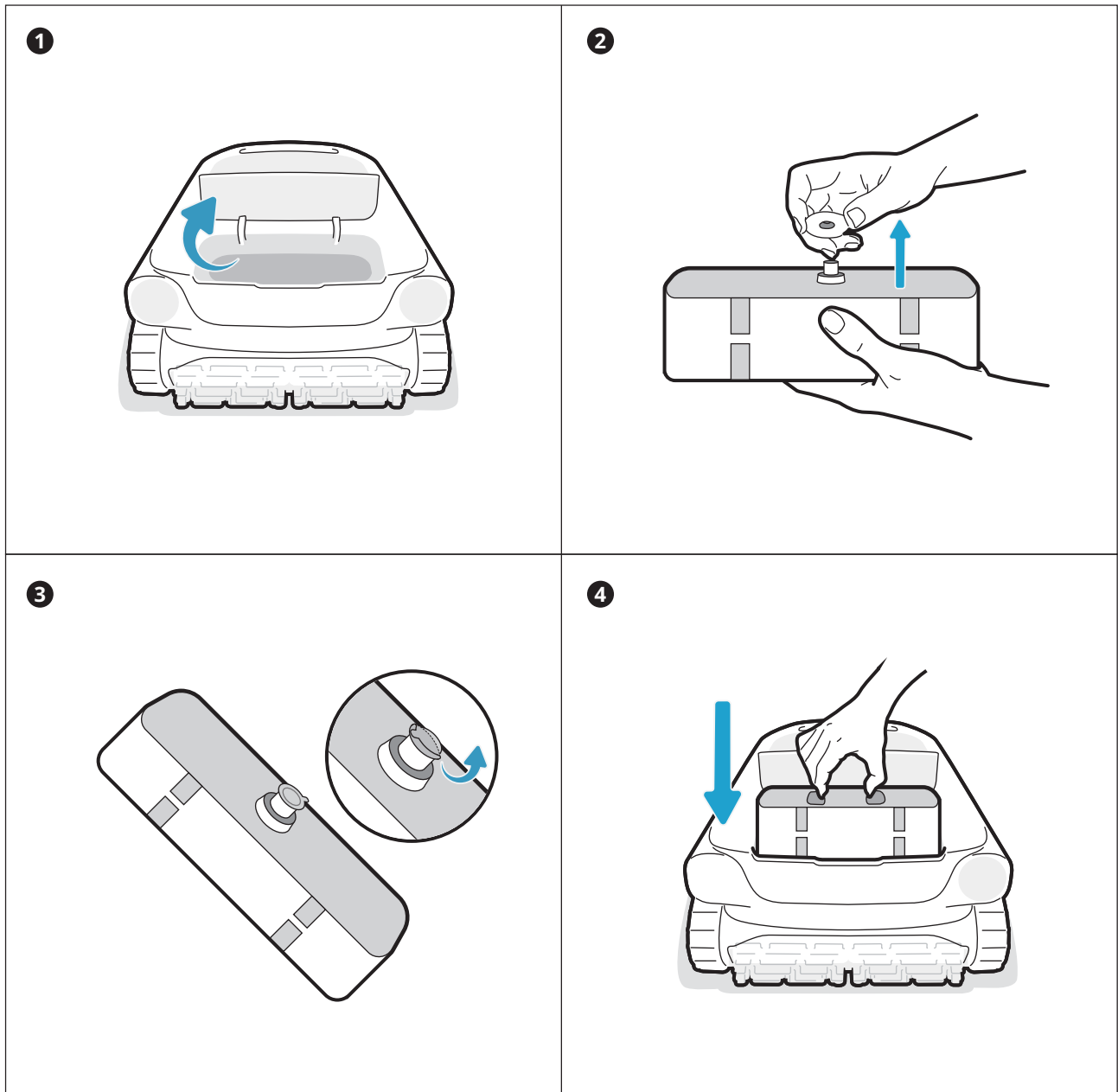

Conseil

Le kit de produit clarifiant n'est pas inclus dans l'emballage du produit.

7.3 Avant le nettoyage

- Avant de procéder au nettoyage, assurez-vous que le robot est allumé et qu'il dispose d'une puissance suffisante. Le voyant de panneau sur le robot doit être allumé en permanence en vert lorsque le robot est complètement rechargé (❶).
(Si vous avez connecté le robot à l'APPLI, vous pouvez également vérifier le niveau de puissance dans l'APPLI).
- Réglez le mode nettoyage, et le bouton du mode sélectionné s'allumera en permanence en blanc (❷).
- **Avant de le mettre à l'eau, placez le robot sur une surface plane et attendez environ 5 secondes pour qu'il procède au calibrage (❸).**
- Après avoir placé le robot dans l'eau, il commencera à nettoyer automatiquement (❹).

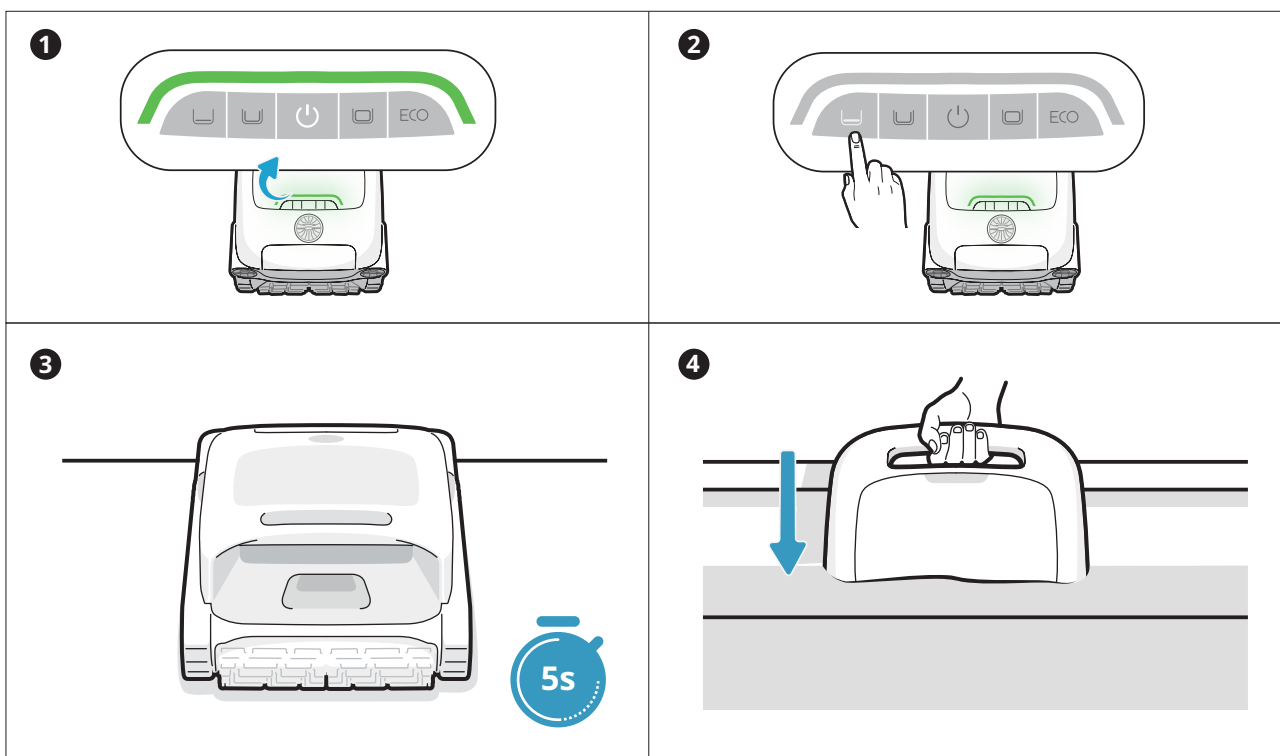

FR

⚠ Avant de le mettre à l'eau, il est essentiel de placer le robot sur un sol plat et d'attendre environ 5s pour qu'il se calibre. En suivant ces étapes, vous maximisez l'efficacité du trajet de nettoyage du robot.

💡 Conseils



Avant de procéder au nettoyage, assurez-vous qu'il n'y a pas d'objets étrangers tels que des serviettes ou des jouets dans la piscine.



Les animaux et les personnes ne doivent pas entrer dans la piscine pendant le nettoyage.



Veillez arrêter le système de circulation ou de chauffage de la piscine avant de procéder au nettoyage.

7.4 Lors du nettoyage

* **Le robot nettoyeur de piscine se déconnecte automatiquement du téléphone après avoir pénétré dans l'eau.**

Trajet de nettoyage :

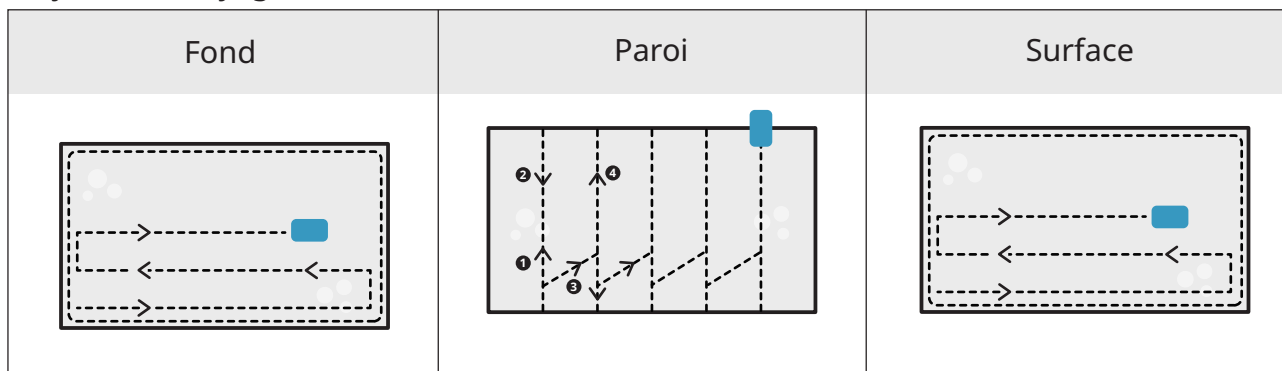

Conseils

- Une fois le cycle de nettoyage terminé, retirez délicatement le robot. Ensuite, les données de nettoyage pertinentes seront synchronisées une fois que l'APPLI se connectera automatiquement (le robot doit se trouver dans la zone de couverture du wi-fi).
- Lorsque le robot nettoyeur de piscine n'a pas assez de puissance pour effectuer cette tâche de nettoyage, il escalade automatiquement la paroi et s'arrête sur la surface à côté de la paroi, et le voyant de panneau sur le robot s'allume en orange fixe.
- Pour garantir les performances de nettoyage et la durée de vie du robot, ne retirez pas le panier du filtre pendant le nettoyage.

7.5 Après le nettoyage

○ Une fois la tâche de nettoyage terminée, le robot nettoyeur de piscine s'amarré automatiquement au bord de la piscine (①).

○ Tirez doucement le robot hors de la piscine (②).

○ Nettoyage du panier de filtration

Ouvrez le couvercle supérieur du robot (③), retirez le panier de filtration (④), séparez les paniers extérieur et intérieur (⑤). Rincez les paniers et remontez le panier de filtration dans le robot (⑥).

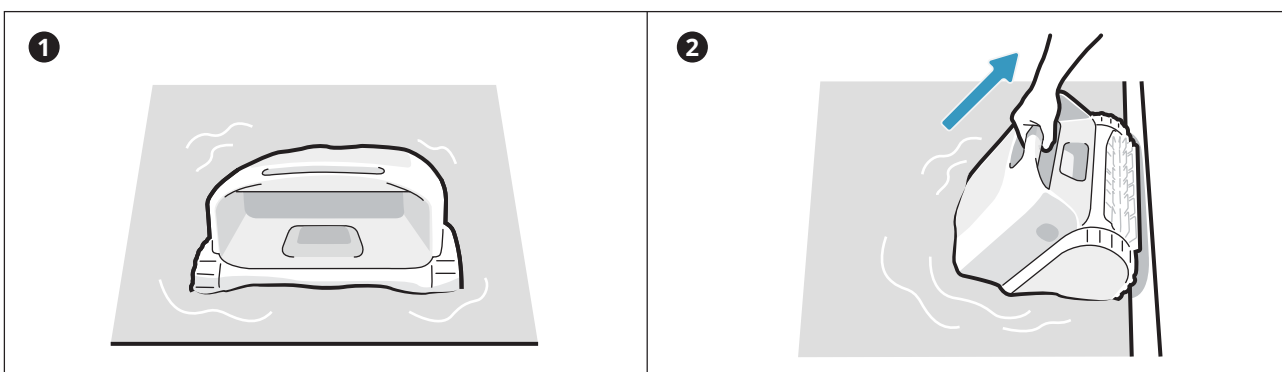

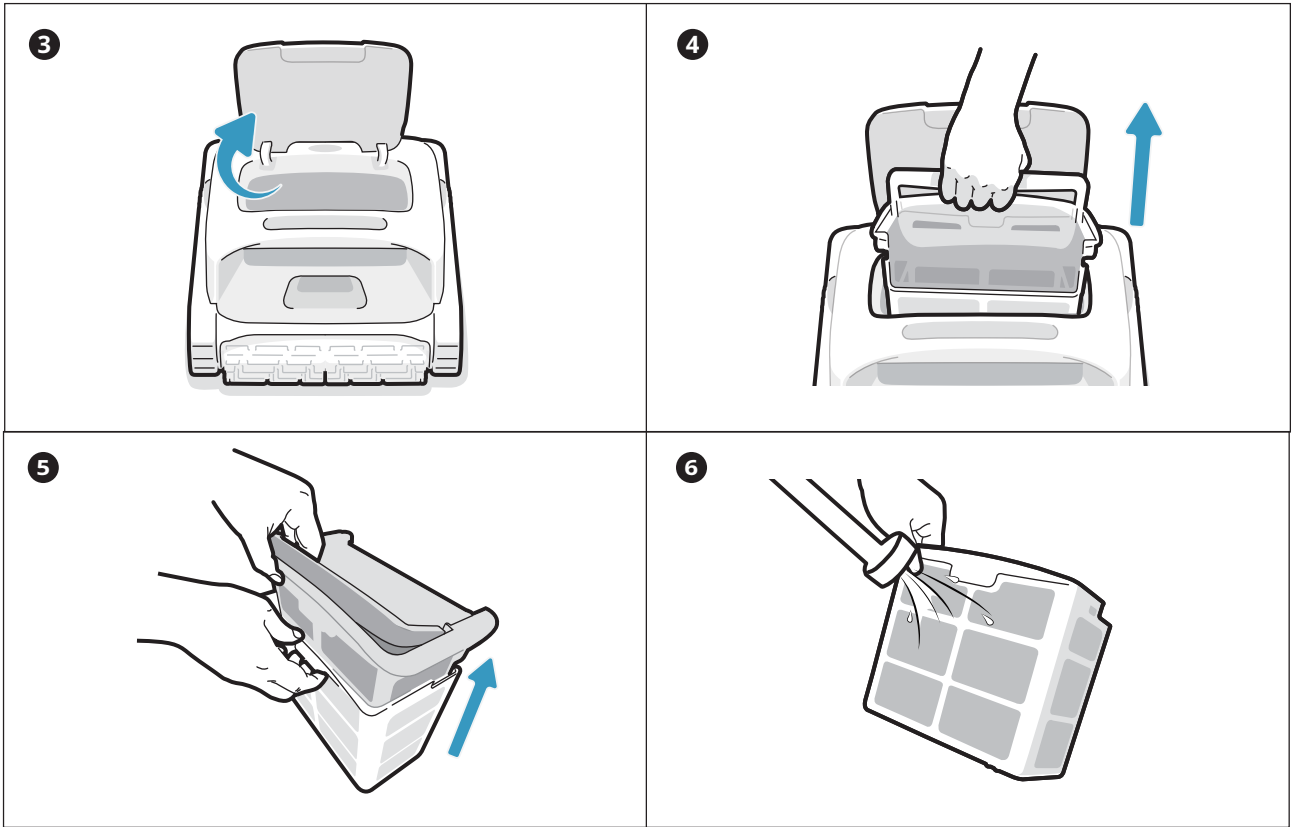

Conseils

- Après avoir terminé le nettoyage et sorti de l'eau, le robot se drainera automatiquement.
- Lorsque le robot ne dégouline plus, remettez-le sur la station de recharge pour la prochaine utilisation.
- Si le robot ne revient pas automatiquement au bord, utilisez le crochet fourni pour le tirer jusqu'à la surface et le soulever ensuite.

8 Effets de lumière

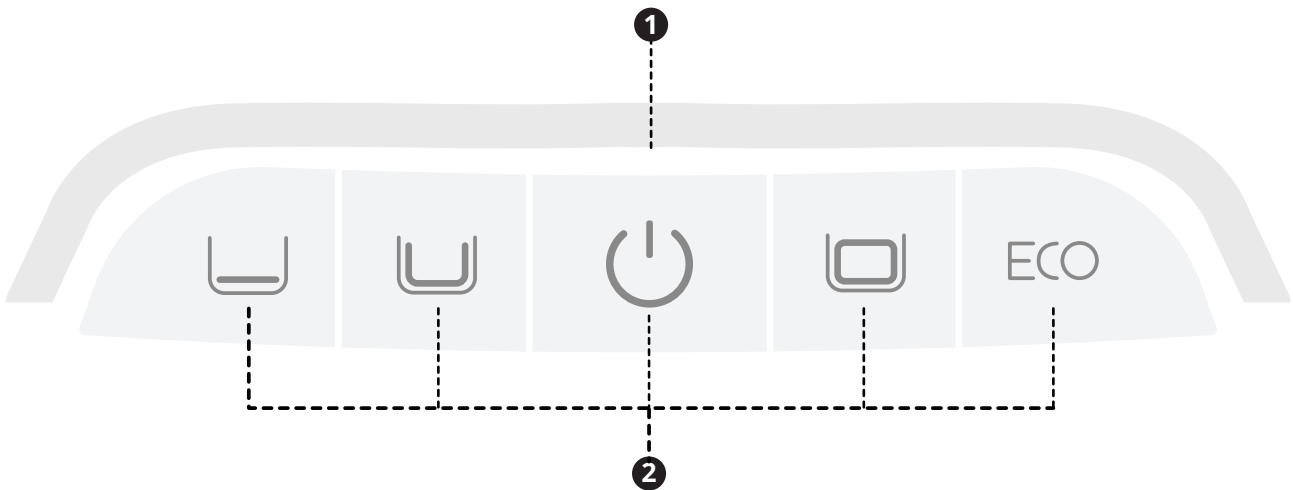

1 Voyant de panneau

	Lumière verte permanente	Puissance de la batterie suffisante		Lumière jaune permanente	15% ≤ Batterie ≤ 30%
	Lumière orange permanente	Batterie ≤ 15%		Lumière orange clignotante	Dysfonctionnement du robot
	Lumière bleue clignotante	Configuration du réseau/mise à niveau OTA			
	Lumière respirante (La couleur de la lumière affichée correspond au niveau actuel de la batterie)	Recharge en cours			

2 Bouton d'alimentation+Bouton de mode

Lumière blanche permanente

Le robot est sous tension ;
Ce mode de nettoyage est sélectionné

Lumière blanche clignotante

Revient

9 Entretien et remplacement

9.1 Entretien

- Après chaque utilisation, vérifiez et nettoyez tous les objets étrangers, tels que les cheveux emmêlés et le sable coincé, à la sortie d'eau, aux roues de la piste, aux hélices (qui peuvent être démontées pour le nettoyage) et aux brosses rotatives.
- Nettoyez les capteurs ultrasoniques intelligents. Veillez à ce qu'aucun obstacle ne se trouve sur les capteurs avant de procéder au nettoyage.

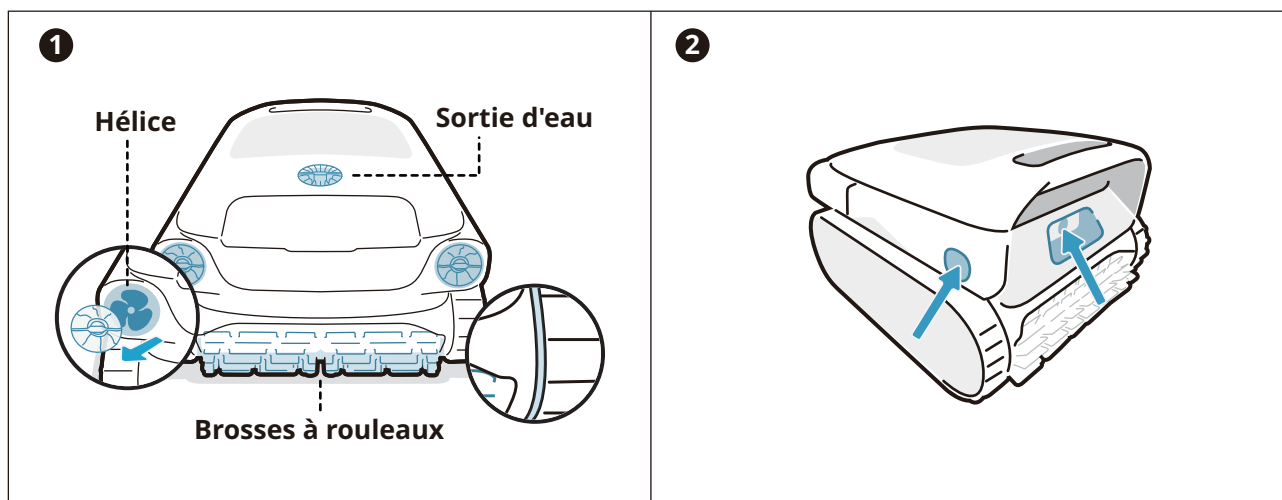

9.2 Accessoires remplaçables

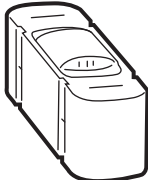
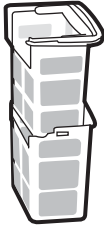
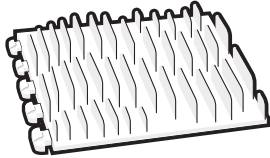
<p>1</p>  <p>Kit de produit clarifiant Non inclus dans l'emballage. Vous pouvez contacter Beatbot pour vous en procurer. Veuillez vous reporter au manuel d'accessoires pour obtenir des instructions d'utilisation spécifiques.</p>	<p>2</p>  <p>Panier de filtration double Il est recommandé de vérifier régulièrement l'état du panier de filtration et de le remplacer si nécessaire afin de garantir un fonctionnement optimal du système.</p>	<p>3</p>  <p>Brosse à rouleau Il est recommandé d'inspecter régulièrement l'état de la brosse à rouleau et de procéder à son remplacement si nécessaire afin de garantir le bon fonctionnement et l'efficacité du robot.</p>
--	---	--

10 Stockage

- Trouvez un espace de stockage intérieur approprié, frais, sec et protégé de la lumière directe du soleil, de la pluie et du gel.
- Gardez le nettoyeur de piscine robotique à l'écart des températures extrêmes, des flammes nues et des endroits accessibles aux enfants.
- Protégez-le correctement de la poussière lorsqu'il est stocké pendant une longue période.
- Éteignez-le et débranchez-le de la source d'alimentation lors du stockage. Veuillez vérifier le niveau de la batterie au moins tous les 6 mois et charger la batterie à environ 50%.
- Après chaque utilisation, assurez-vous que l'eau à l'intérieur du robot a été complètement évacuée et qu'il est sec. Pour activer la vidange, appuyez et maintenez le bouton "Mode Pro" pendant 3 secondes. Veuillez patienter environ 3 minutes pour que le robot finisse de se vider.

11 FAQ

11.1 Quel type de piscine est approprié ?

Disponible pour toutes les formes de piscines, et les piscines en vinyle, fibre de verre, céramique et autres matériaux.

11.2 Pourquoi le robot ne bouge-t-il pas ou bouge-t-il lentement au fond de la piscine ?

- Veuillez arrêter le système de circulation ou de chauffage de la piscine avant de procéder au nettoyage.
- Le robot peut être bloqué par la bonde ou d'autres obstacles au fond de la piscine. S'il ne parvient pas à sortir du piège après quelques minutes, aidez-le manuellement à l'aide du crochet. Le robot reprendra le nettoyage après s'être libéré du piège.
- Si la piscine est trop sale, le robot aspirera rapidement les débris et les boues. Veuillez vérifier rapidement si le panier de filtration a besoin d'être nettoyé.

11.3 Pourquoi y a-t-il de l'eau dans la nouvelle machine ?

Comme chaque machine doit subir des tests stricts avant de quitter l'usine, y compris des tests sous l'eau, etc., il y aura une petite quantité de taches d'eau résiduelles, ce qui est normal, n'hésitez pas à l'utiliser.

11.4 Pourquoi est-ce que le robot met autant de temps à pénétrer dans l'eau ?

Il faut un certain temps au robot pour libérer l'air contenu dans la chambre flottante au moment où il pénètre dans l'eau. Veuillez patienter pendant environ 3 minutes.

11.5 Pourquoi le robot ne suit-il pas la trajectoire en S pendant le nettoyage du fond de la piscine ?

- Dans les cas où la transition entre le fond et les parois de la piscine est incurvée ou si la forme de la piscine est trop complexe, le robot passe en Mode DeepSense pour un meilleur nettoyage.
- Le robot est en mode de nettoyage MultiZone.

11.6 Comment effectuer des mises à niveau OTA ?

Pour procéder aux mises à jour OTA, veuillez suivre les étapes suivantes :

- Connectez votre robot à l'appli.
 - Accédez au menu « Réglages » de l'application et naviguez jusqu'à la rubrique « Mise à jour du micrologiciel ».
 - Suivez les invites afin de lancer le processus de mise à jour. Au cours de la mise à jour, veuillez vous assurer que :
 - Le robot reste connecté à la station de recharge ou se trouve en état de recharge ;
 - La batterie du robot est suffisamment chargée (vous pouvez vérifier les détails dans l'application) ;
 - Votre téléphone et le robot ont tous deux accès à une connexion réseau stable.
-

11.7 Pourquoi le robot est-il hors ligne ?

- Signal Wi-Fi faible : le robot est trop éloigné du signal Wi-Fi ou il pénètre dans l'eau, ce qui entraîne sa déconnexion du réseau. Le robot se reconnecte automatiquement une fois le signal rétabli.
 - Arrêt de l'appareil : le robot s'éteint automatiquement lorsque la batterie est complètement déchargée. Après avoir été rechargé et mis sous tension, le robot se connecte automatiquement.
 - L'appareil est déjà connecté via un autre compte : un autre utilisateur s'est connecté au robot. Vous pouvez réinitialiser son Wi-Fi et vous reconnecter.
 - Que faire si le routeur est concerné : si le routeur redémarre, si le nom ou le mot de passe Wi-Fi du routeur a été modifié ou que le routeur a mis l'appareil sur liste noire, veuillez d'abord résoudre ces problèmes pour déterminer si l'appareil revient en ligne. Si le problème persiste, réinitialisez le Wi-Fi et reconnectez-vous.
-

11.8 Pourquoi le robot s'arrête-t-il au fond de la piscine et ne bouge-t-il plus ?

Veuillez vérifier si le robot est en mode ECO. Dans ce mode, le robot s'arrêtera au fond de la piscine après avoir terminé le nettoyage et attendra à cet endroit. Il nettoiera à nouveau un jour sur deux.

11.9 Pourquoi le robot ne peut-il pas être chargé ?

- Veuillez vérifier si le robot est correctement branché.
- Assurez-vous que le robot est correctement positionné sur la station de recharge.
- Vérifiez si les broches de recharge de la station de recharge et du robot sont rouillées ou encrassées.

Si c'est le cas, veuillez les nettoyer avant d'essayer de le recharger.

11.10 Pourquoi y a-t-il du bruit avant que le robot ne commence à nettoyer et à la fin du nettoyage ?

C'est normal. Le robot se vidange et cela devrait durer environ 3 minutes.

11.11 Pourquoi le robot se déconnecte-t-il après avoir pénétré dans l'eau ?

Les signaux wi-fi utilisent des ondes électromagnétiques de 2,4 GHz pour transmettre des données. L'eau, qui est un milieu à constante diélectrique élevée, peut absorber et diffuser ces ondes électromagnétiques de manière significative. Lorsque le robot est immergé dans l'eau, celle-ci agit comme une barrière qui atténue fortement le signal wi-fi, ce qui empêche le robot de maintenir une connexion stable au réseau. La perte ou l'affaiblissement du signal wi-fi dans l'eau peut entraîner la perte de connexion du robot au réseau et sa mise hors ligne.

11.12 À quoi dois-je faire attention si la piscine est très sale, surtout en début de saison ou après une longue période d'inactivité ?

Notre AquaSense Pro est équipé d'un panier de filtration à double couche. Le filtre extérieur, plus fin, peut rapidement atteindre ses limites en cas de forte concentration de sédiments fins. Cela peut réduire l'efficacité du nettoyage et même déclencher une alarme indiquant que le panier de filtration est plein. Dans ce cas, il est recommandé d'utiliser d'abord un panier de filtration intérieur séparé pour capturer les débris les plus gros. Mettez en marche le système de circulation pour que la piscine s'éclaircisse plus rapidement. Après le nettoyage initial et la circulation, vous pouvez revenir au panier de filtration à double couche pour un nettoyage plus approfondi.

11.13 Pourquoi le robot revient-il automatiquement lorsque la batterie n'est pas épuisée ?

Le robot revient automatiquement avant que la batterie ne soit épuisée afin d'éviter les situations suivantes :

- Si la batterie s'épuise et que le robot s'éteint, il peut ne pas être en mesure de signaler son état au moment opportun.
- Pour éviter une décharge profonde de la batterie, ce qui peut contribuer à prolonger sa durée de vie.

Avant chaque utilisation, assurez-vous que la batterie du robot est suffisamment chargée pour garantir des performances optimales.

Politique de garantie	Garantie de 2 ans
Courriel après-vente	service@beatbot.com
Site web officiel	www.beatbot.com
Numéro Vert en Amérique du Nord	(833) 702-4399 Lun-Dim, 9h à 18h (CST)

* Veuillez vous référer au site officiel de Beatbot pour connaître la dernière politique après-vente.

La batterie lithium-ion contient des substances dangereuses pour l'environnement. Avant de mettre le nettoyeur au rebut, retirez la batterie, puis mettez-la au rebut ou recyclez-la. Il est utilisé conformément aux lois et réglementations locales du pays ou de la région.

Informations DEEE

Tous les produits portant ce symbole sont des déchets d'équipements électriques et électroniques (DEEE au sens de la directive 2012/19/UE) qui ne doivent pas être mélangés avec les déchets ménagers non triés. Vous devez plutôt protéger la santé humaine et l'environnement en remettant vos déchets d'équipements à un point de collecte désigné par le gouvernement ou les autorités locales pour le recyclage des déchets d'équipements électriques et électroniques. Une élimination et un recyclage corrects contribueront à prévenir les conséquences négatives potentielles pour l'environnement et la santé humaine. Veuillez contacter l'installateur ou les autorités locales pour plus d'informations sur l'emplacement et les conditions de ces points de collecte.

⚠ INSTRUCCIONES DE SEGURIDAD IMPORTANTES

LEA TODAS LAS INSTRUCCIONES ANTES DE USAR

Al instalar y utilizar este equipo eléctrico, deben seguirse siempre las precauciones de seguridad básicas, incluida la siguiente:

ADVERTENCIA: Lea todas las advertencias de seguridad e instrucciones. El incumplimiento de las advertencias e instrucciones puede ocasionar descargas eléctricas, incendios o lesiones graves.

1.1 Advertencias y precauciones

• LEA Y SIGA TODAS LAS INSTRUCCIONES.

- Este producto puede ser utilizado por niños mayores de 8 años y personas con deficiencias físicas, sensoriales o intelectuales, o experiencia o conocimiento limitado bajo la supervisión de un progenitor o tutor para garantizar el uso seguro y evitar riesgos. La limpieza y el mantenimiento no serán realizados por niños sin supervisión.
- Los niños no deben utilizar este producto para jugar. Asegúrese de que los niños y los animales domésticos se encuentren a una distancia segura del robot limpiafondos cuando está en funcionamiento.
- Evite el arranque accidental. Asegúrese de apagar el robot antes de recogerlo o transportarlo. El transporte del robot con un dedo sobre el botón de encendido podría causar un accidente.
- En condiciones adversas, podría salir líquido de la batería. Evite el contacto. Si se produce contacto, aclare con agua. Si el líquido entra en contacto con los ojos, acuda al médico. El líquido de la batería puede causar irritación o quemaduras.
- No utilice una batería o un aparato que esté dañado o haya sido modificado. Las baterías dañadas o modificadas pueden mostrar un comportamiento impredecible ocasionando un incendio, una explosión o un riesgo de lesión.

- No utilice baterías ni docks de carga de terceros. Utilice el dispositivo únicamente con la unidad de alimentación RCDS01/RCDS02 especificada por el fabricante. Si el cable de alimentación está dañado, debe ser reemplazado por el fabricante, su agente de servicio o una persona con cualificación similar para prevenir riesgos.
- Asegúrese de que el robot esté apagado y la dock de carga esté desenchufada antes de realizar el mantenimiento.
- No coloque el dock de carga cerca de una fuente de calor. Siga todas las instrucciones de carga y no cargue el aparato fuera del intervalo de temperaturas especificado en las instrucciones. Realizar la carga de manera incorrecta o a una temperatura que no se ajuste al intervalo especificado puede dañar la batería y aumentar el riesgo de incendio.
- Este producto contiene baterías que solo pueden ser reemplazadas por técnicos especializados. No modifique ni intente reparar el aparato o la batería excepto tal y como se indica en las instrucciones de uso y cuidado. El servicio debe realizarlo un técnico cualificado empleando únicamente piezas de repuesto idénticas. De este modo se garantizará que se mantenga la seguridad del producto.
- No entre en la piscina mientras el robot está en funcionamiento en el agua.

- Cuando el robot limpiafondos está sumergido o en otras situaciones en las que no es conveniente levantar el robot directamente, debe extraerse utilizando el gancho proporcionado. Utilice el gancho correctamente y con cuidado para evitar lesiones accidentales.
- No exponga el paquete de batería ni el aparato al fuego ni temperaturas excesivas. La exposición al fuego o a temperaturas superiores a 130 °C puede causar una explosión. La temperatura de 130 °C corresponde a la temperatura de 265 °F.
- En condiciones de uso normal, este equipo debe mantenerse a una distancia de separación de al menos 20 cm (7,87 pulgadas) entre la antena y el cuerpo del usuario.

- El robot está equipado con una serie de sensores innovadores que juegan un papel fundamental en su funcionalidad y rendimiento. Para garantizar el rendimiento y la vida útil del robot, no someta el robot a condiciones medioambientales extremas durante periodos prolongados, como alta temperatura, luz intensa o baja temperatura. Se recomienda utilizar y almacenar el robot de conformidad con los requisitos de este manual.
- El uso a una altitud superior a 2100 m (6 889,77 pies) hará que el robot limpiafondos no funcione correctamente. Por tanto, asegúrese de utilizar el robot en zonas que cumplan esta limitación de altitud para evitar problemas que puedan surgir por el uso del robot en altitudes elevadas.

• **CONSERVE ESTAS INSTRUCCIONES.**

1.2 Declaración FCC/IC

Cualquier cambio o modificación que no haya sido expresamente aprobada por la parte responsable de conformidad podría invalidar la autoridad del usuario para utilizar el equipo. Este equipo se ha sometido a pruebas y se ha determinado que cumple los límites para un dispositivo digital de Clase B, conforme a la parte 15 de las normas FCC. Estos límites están diseñados para proporcionar una protección razonable contra interferencias perjudiciales en una instalación residencial. Este equipo genera, utiliza y puede radiar energía de radiofrecuencia y, si no se instala y utiliza de acuerdo con las instrucciones, puede causar interferencias perjudiciales para las comunicaciones de radio. No obstante, no hay garantía de que no se produzca alguna interferencia en una instalación particular. Si este equipo causa interferencias perjudiciales para la recepción de radio o televisión (lo que se puede determinar apagando y encendiendo el equipo), se recomienda al usuario intentar corregir las interferencias con una o más de las medidas siguientes:

- Cambie la orientación o la ubicación de la antena de recepción.
- Aumente la separación entre el equipo y el receptor.
- Conecte el equipo a una toma que se encuentre en un circuito diferente del que está conectado el receptor.
- Consulte al distribuidor o a un técnico de radio/TV profesional para obtener ayuda.

1.3 Requisitos de MPE

Para cumplir los requisitos de exposición a RF de FCC / IF, debe mantenerse una distancia de separación de 20 cm o más entre la antena de este dispositivo y las personas durante el funcionamiento del dispositivo. Para garantizar la conformidad, no se recomienda el uso a una distancia inferior a la mencionada. En condiciones de uso normal, este equipo debe mantenerse a una distancia de separación de al menos 20 cm entre la antena y el cuerpo del usuario.

1.4 CEC

Pulse y mantenga el botón de "Modo ECO" durante unos 20 segundos para activar el Modo CEC. Y pulse cualquier botón para desactivarlo.

1.5 Condiciones del agua para el uso del robot

Cloro	Máx 4 PPM
PH	7,0-7,8
Temperatura	6-35°C (42,8-95 °F)
Sal	Máximo = 5000 PPM
Profundidad del agua	0,5-3,0 m (1,64-9,84 pies)
Protección contra entrada	IP68 para el robot limpiafondos, IPX4 para el dock de carga

2 Embalaje y accesorios

Robot limpiafondos

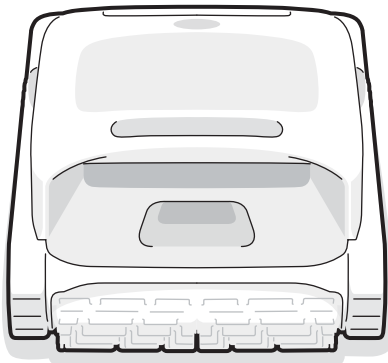

Dock de carga

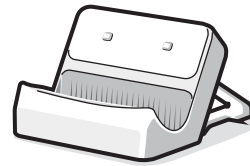

Gancho

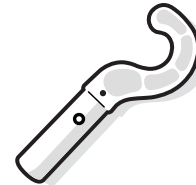

3 Diagrama de estructura del producto

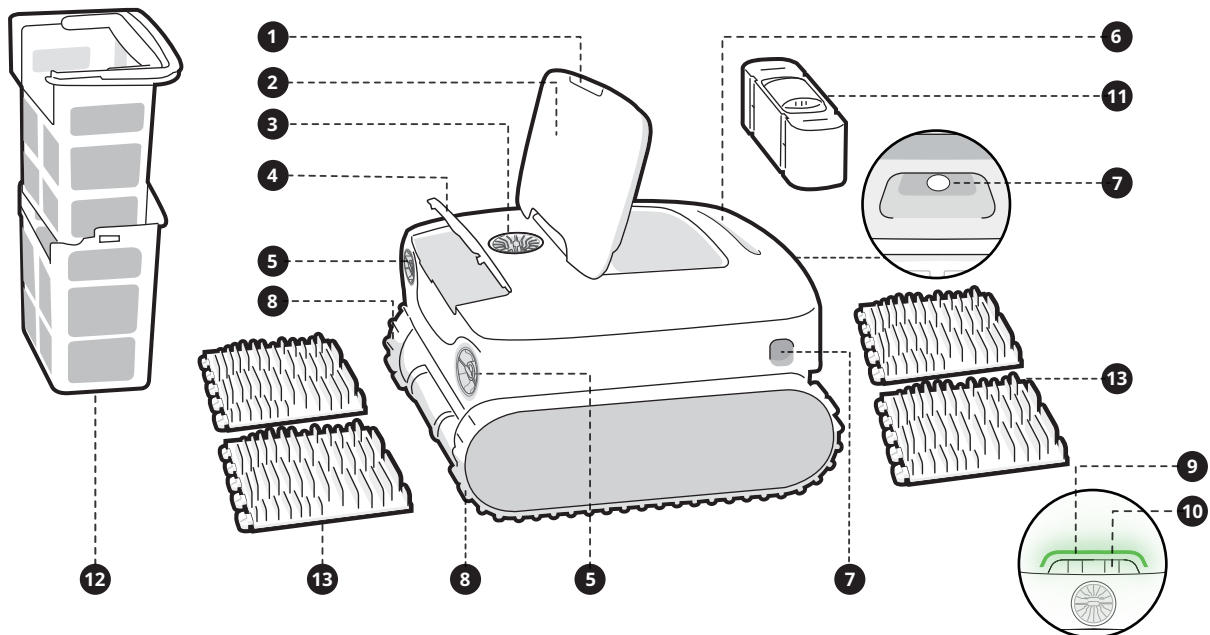

- ❶ Interruptor pulsador de apertura
- ❷ Cubierta del cesto filtrante
- ❸ Salida de agua
- ❹ Cubierta del kit de agente clarificante

- ❺ Hélice*2
- ❻ Asa
- ❼ Sensor ultrasónico*2
- ❽ Rueda de seguimiento*2
- ❾ Indicador del panel
- ❿ Botón de modo

- ⓫ Kit de agente clarificante (vendido por separado)
- ⓬ Cesto filtrante doble
- ⓭ Cepillo de doble rodillo*2

* El diagrama es solo de referencia. Por favor, consulte el producto real para mayor precisión.

4 Especificaciones del producto

Modelo	AquaSense Pro
Voltaje de funcionamiento	Robot limpiafondos: 21,6 V Dock de carga: 100-240 V, 50/60 Hz
Tiempo de funcionamiento	≈3-3,5 h
Entrada de carga	Dock de carga: 100-240 V, 50/60 Hz
Salida de carga	Dock de carga: 28 V $\overline{=}$ 3 A
Capacidad nominal	10400 mAh
Tiempo de carga	3-3,5 h
Frecuencia de funcionamiento	2400-2483,5 MHz
Potencia máxima de salida	< 20 dBm
Capacidad máx. del cesto filtrante	3,7 l
Velocidad de funcionamiento	0,18 m/s (0,59 pies/s)
Temperatura del entorno de carga	0 °C~40 °C (32 °F~104 °F)
Profundidad del agua en funcionamiento	0,5 m-3 m (1,64 pies-9,84 pies)
Temperatura de almacenamiento del producto (Robot limpiafondos y Dock de carga)	-20 °C~45 °C (-4 °F~113 °F) HR≤75 %

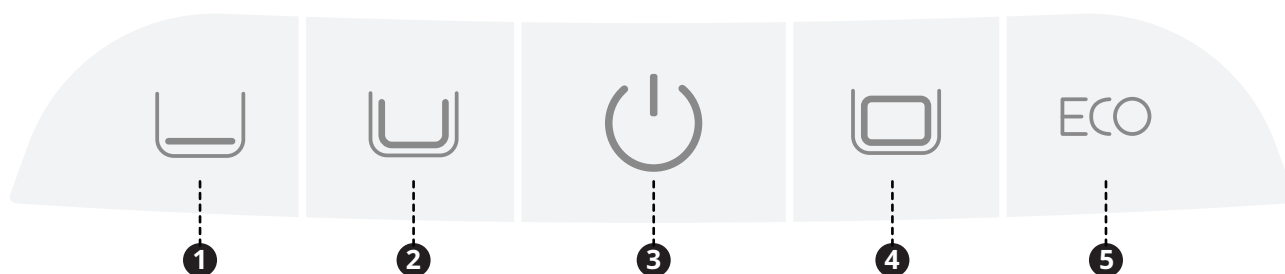

o Botón de encendido (❸)

Pulse brevemente este botón para encender el robot y manténgalo pulsado durante unos 3 segundos para apagarlo.

o Botón de modo

Pulse brevemente el botón del modo correspondiente para cambiar.

- Modo rápido (❶): Limpia el fondo una vez.
(El modo por defecto tras los ajustes de fábrica)
- Modo estándar (❷): Limpia una vez en el orden: fondo, paredes y línea de flotación.
- Modo Pro (❹): Limpia una vez en el orden: fondo, paredes, línea de flotación y superficie.
- Modo ECO (❺): De manera predeterminada, limpia el fondo cada dos días

o Configuración del punto de conexión

Pulse simultáneamente el botón de "Encendido (❸)" y "Modo rápido (❶)" durante 3 segundos aproximadamente para activar la configuración del punto de conexión.

o Restablecimiento de ajustes de fábrica

Pulse simultáneamente y mantenga el botón de "Modo estándar (❷)", "Encendido (❸)" y "Modo Pro (❹)" durante 10 segundos aproximadamente para restablecer los ajustes de fábrica.

6.1 Instrucciones de uso de la APP

o Descarga de la APP

Puede escanear el código QR que aparece a continuación o buscar "Beatbot" en el App Store o en Google Play para descargar la app.



o Conexión del robot

Antes de efectuar la conexión, compruebe los siguientes puntos:

- Asegúrese de que el robot está encendido.
- Confirme que tanto el teléfono móvil como el robot se encuentran dentro del mismo alcance de cobertura Wi-Fi con una señal intensa.
- Compruebe que su teléfono está conectado a la Wi-Fi, compatible solo con la red de 2,4 GHz.
- Aproxime el teléfono al robot (la distancia entre el teléfono y el robot debe ser de 1 m como máximo).

Tras encender el robot, pulse simultáneamente los botones "Encendido" y "Modo rápido" durante unos 3 segundos y, cuando vea que el indicador parpadea en azul, el robot estará listo para la configuración de la red. Entonces, elige cualquiera de los siguientes métodos para completar la conexión:

A. Escanear para añadir (recomendado): Toque la opción "Escanear para añadir" en la página de inicio de la APP, apunte la cámara al código QR del robot y siga las instrucciones de la APP para completar la conexión.

B. Añadir manualmente: Toque la opción "Añadir dispositivo" en la página de inicio de la APP, seleccione el modelo de robot y siga las instrucciones de la APP para completar la conexión.

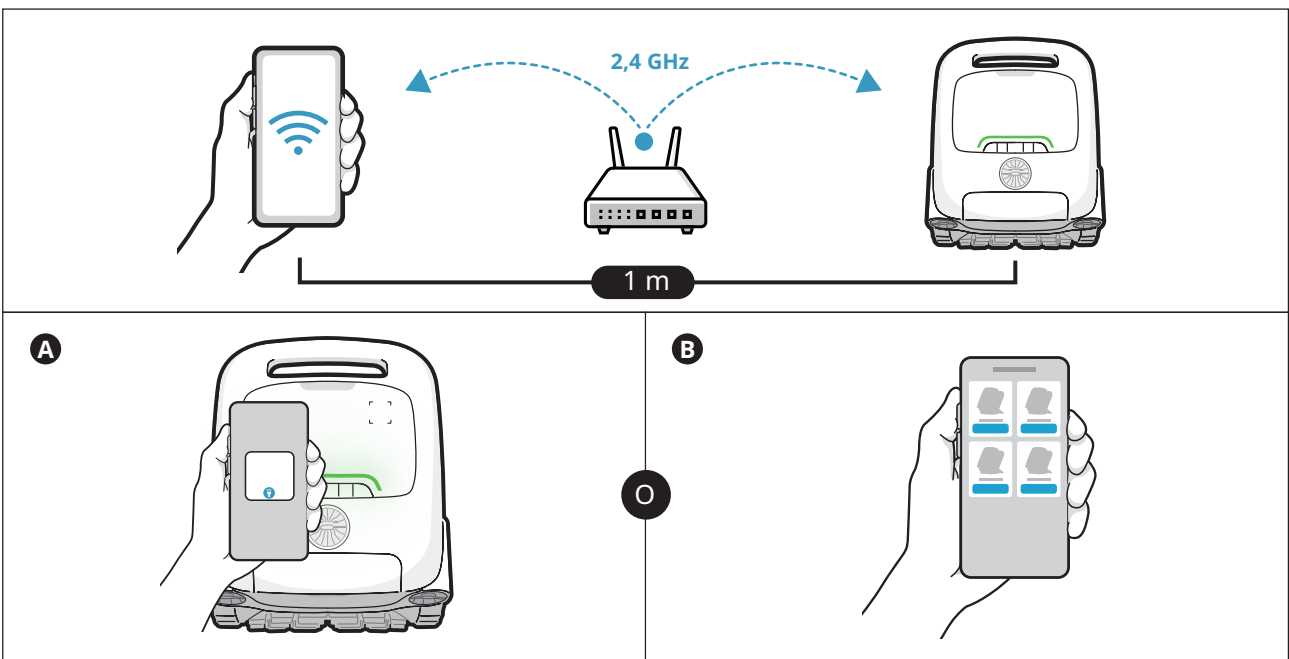

7.1 Carga

○ Instale el dock de carga

Presione el soporte desde la parte inferior hacia arriba en la ranura de la parte posterior del dock de carga (**1**). Sabrá que está correctamente instalado cuando oiga un "clic" (**2**).

○ Conecte la alimentación eléctrica

Enchúfelo en la toma de alimentación (**3**).

○ Cargue el robot

Coloque el robot en el dock de carga (**4**). Cuando el indicador luminoso muestre una luz pulsante (**5**), significa que el robot se está cargando.

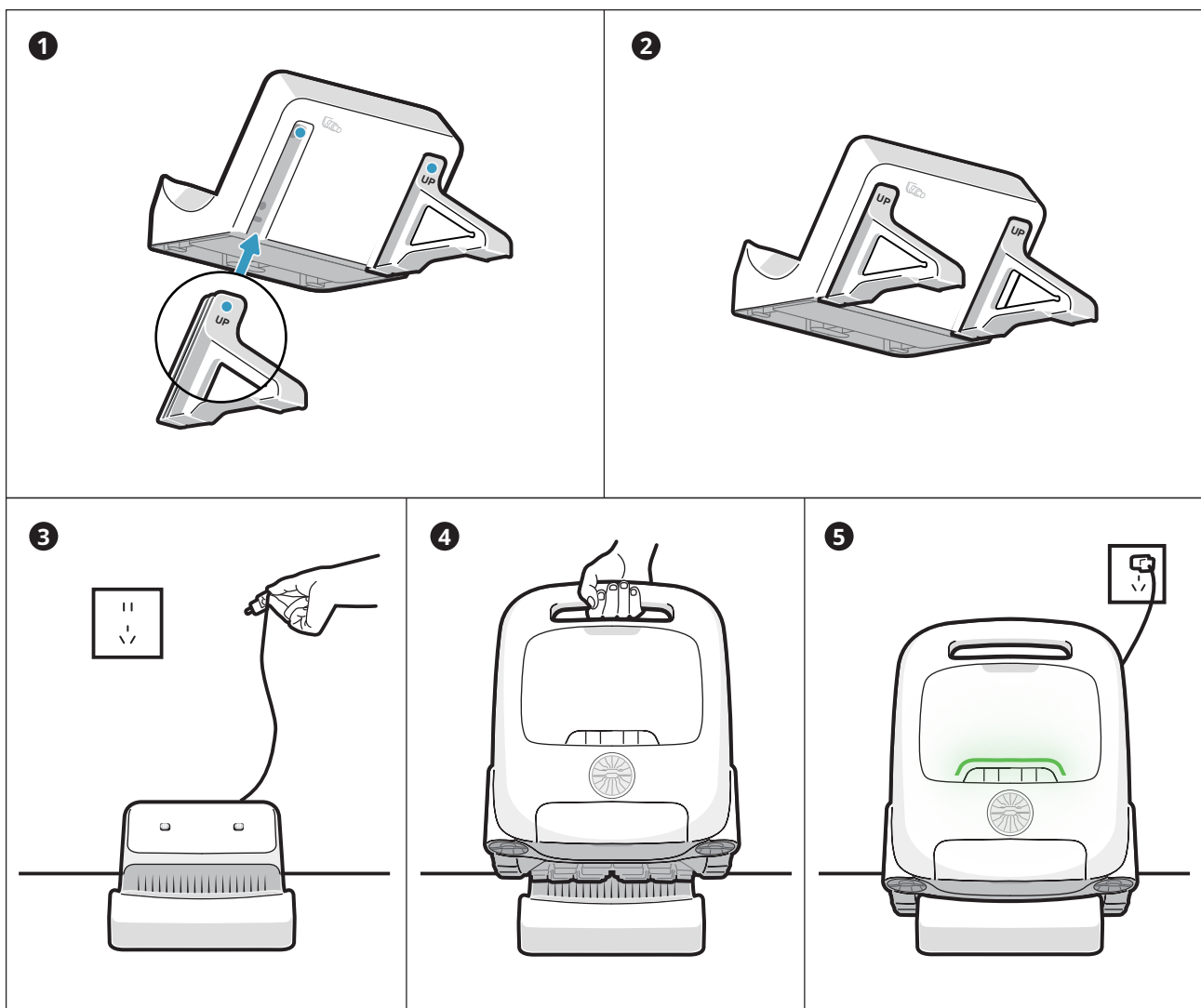

💡 Sugerencias

- Antes de utilizar el robot, asegúrese de que está suficientemente cargado.
- La temperatura de carga es de 0 °C ~ 40 °C /32~104 °F. Durante la carga, se recomienda mantener el robot dentro de la zona de cobertura Wi-Fi y alejado de la humedad y la luz solar directa.

7.2 Instalación del kit de agente clarificante (Vendido por separado)

- Abra la cubierta superior del robot (**1**).
- Extraiga el kit de agente clarificante y retire el tapón (**2**).
- Separe la película de aluminio de la interfaz del kit (**3**).
- Coloque el kit en el robot con la interfaz orientada hacia abajo y presione hasta oír un "clik". A continuación, coloque la cubierta (**4**).

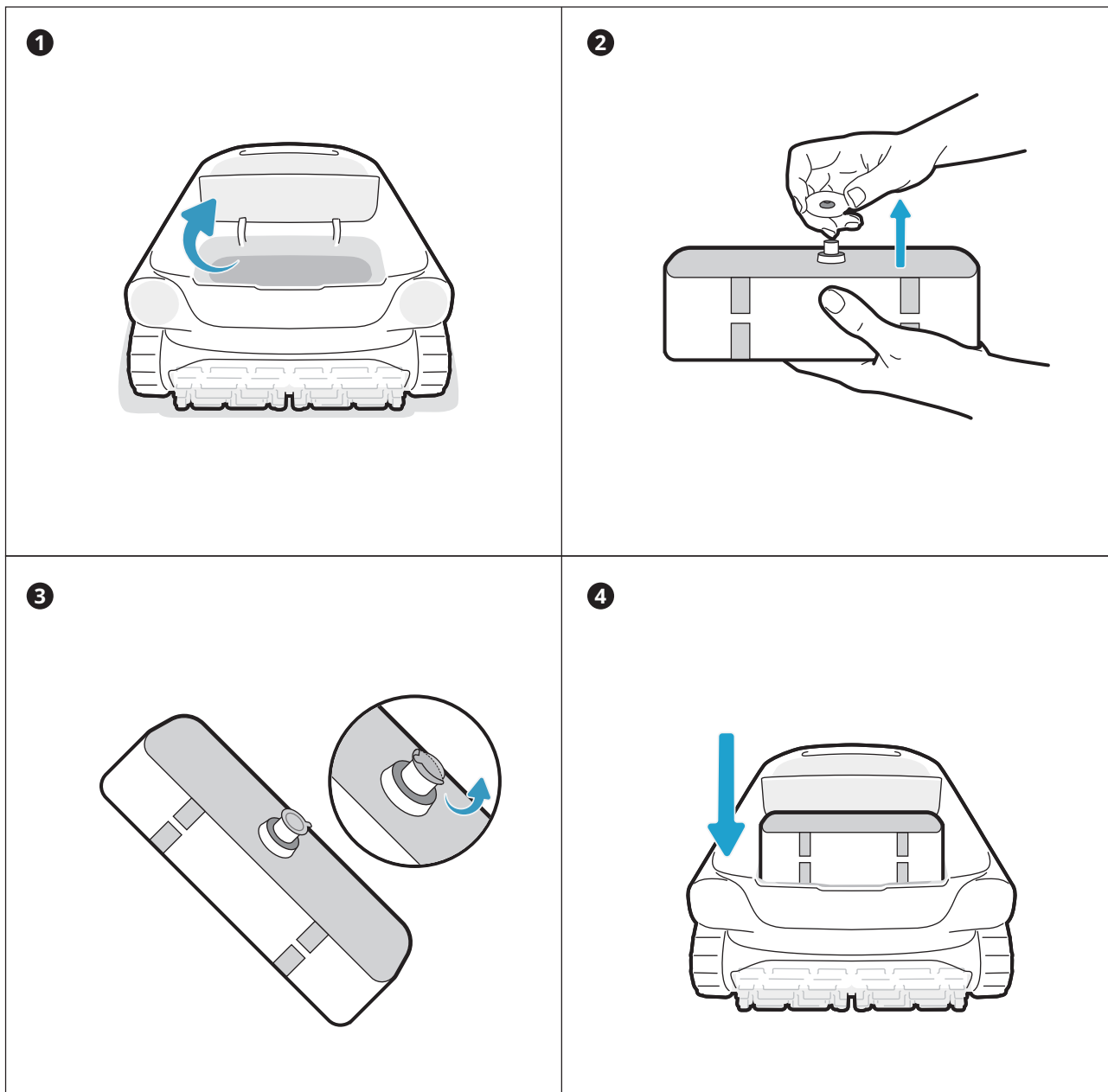

ES

Sugerencia El kit de agente clarificante no se incluye en el paquete del producto.

7.3 Antes de limpiar

- Antes de limpiar, compruebe que el robot está encendido y tiene carga suficiente. El indicador del panel del robot debe estar en verde fijo cuando el robot esté completamente cargado (❶).
(Si ha conectado el robot a la APP, también puede comprobar el nivel de carga dentro de la APP).
- Ajuste el modo de limpieza. El botón del modo seleccionado mostrará una luz blanca fija (❷).
- **Antes de introducirlo en el agua, coloque el robot sobre una superficie nivelada y espere unos 5 segundos para que se calibre (❸).**
- Después de introducir el robot en el agua, comenzará a limpiar automáticamente (❹).

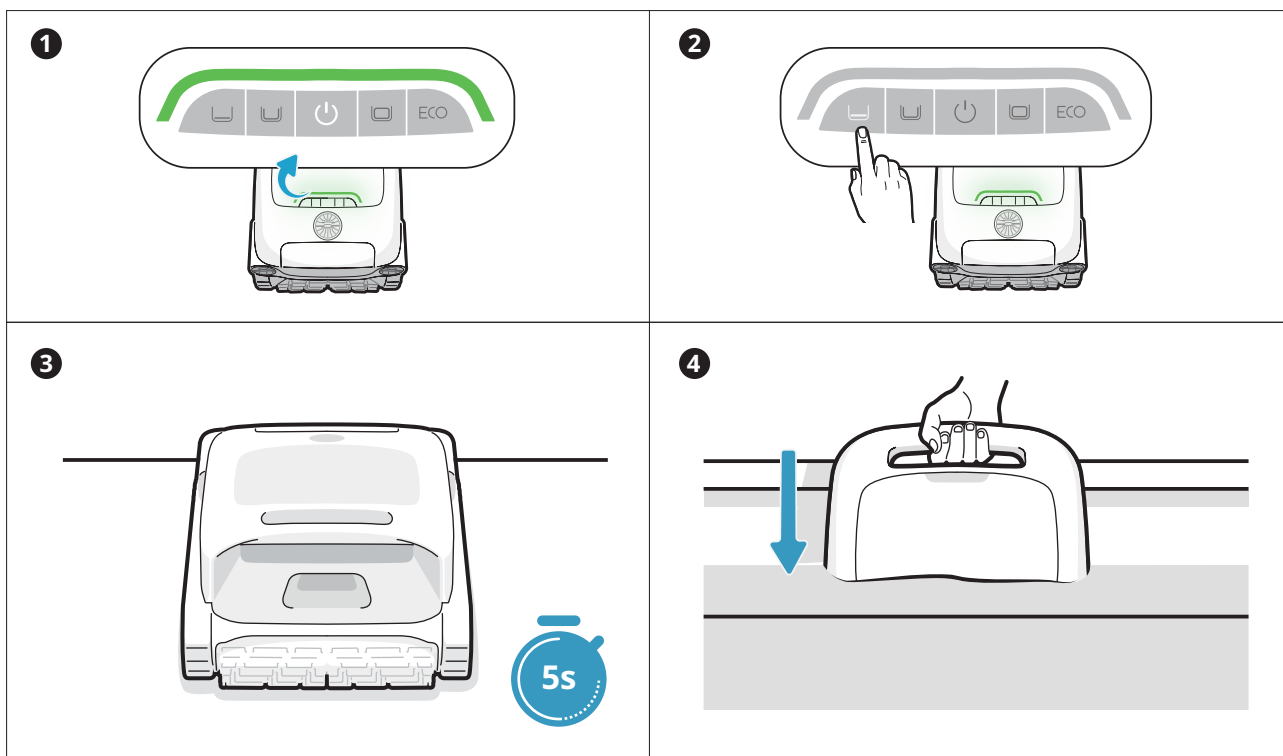

! Antes de introducirlo en el agua, es fundamental colocar el robot sobre un terreno nivelado y esperar unos 5 segundos para que se calibre. Siguiendo estos pasos, se garantiza la máxima efectividad del recorrido de limpieza del robot.

💡 Sugerencias



Antes de limpiar, compruebe que no haya objetos extraños en la piscina, como toallas o juguetes.



Evite que entren en la piscina animales y personas durante la limpieza.



Antes de proceder a la limpieza, desactive el sistema de circulación o calefacción de la piscina.

7.4 Durante la limpieza

- * **El robot limpiafondos se desconectará automáticamente del teléfono al entrar en el agua.**

Recorrido de limpieza:

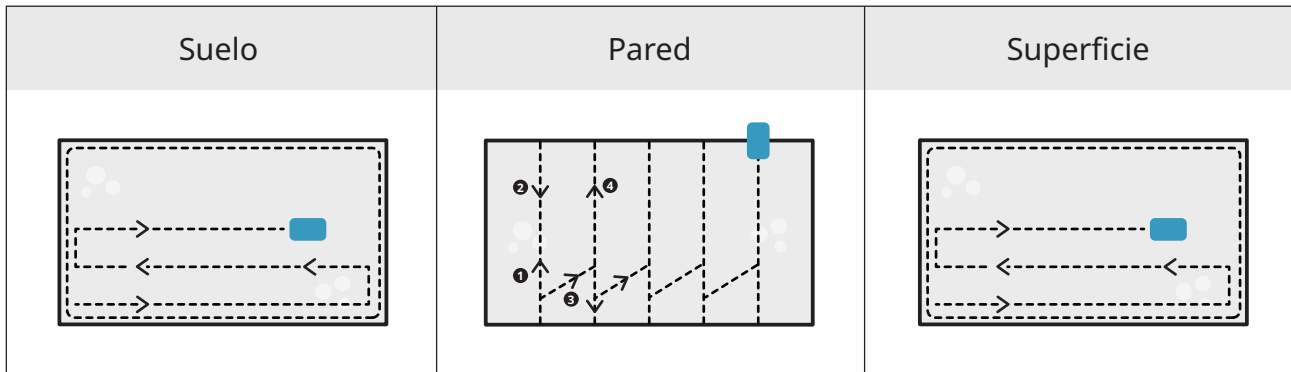

💡 Sugerencias

- Una vez completado el ciclo de limpieza, saque el robot con cuidado. A continuación, los datos de limpieza relevantes se sincronizarán cuando la APP se conecte automáticamente (el robot debe estar dentro de la zona de cobertura Wi-Fi).
- Cuando el robot limpiafondos no tenga carga suficiente para completar esta tarea de limpieza, subirá automáticamente por la pared y se detendrá en la superficie junto a la pared. El indicador del panel en el robot se iluminará fijamente en color naranja.
- Para garantizar el rendimiento de limpieza y la vida útil del robot, no retire la canasta del filtro durante la limpieza.

ES

7.5 Después de limpiar

- Una vez completada la tarea de limpieza, el robot limpiafondos se detendrá en el borde de la piscina (**1**).
- Saque el robot de la piscina con cuidado (**2**).
- **Limpie el cesto filtrante**
Abra la cubierta superior del robot (**3**), extraiga el cesto filtrante (**4**), separe los cestos exterior e interior (**5**). Enjuague los cestos y vuelva a colocar el cesto filtrante en el robot (**6**).

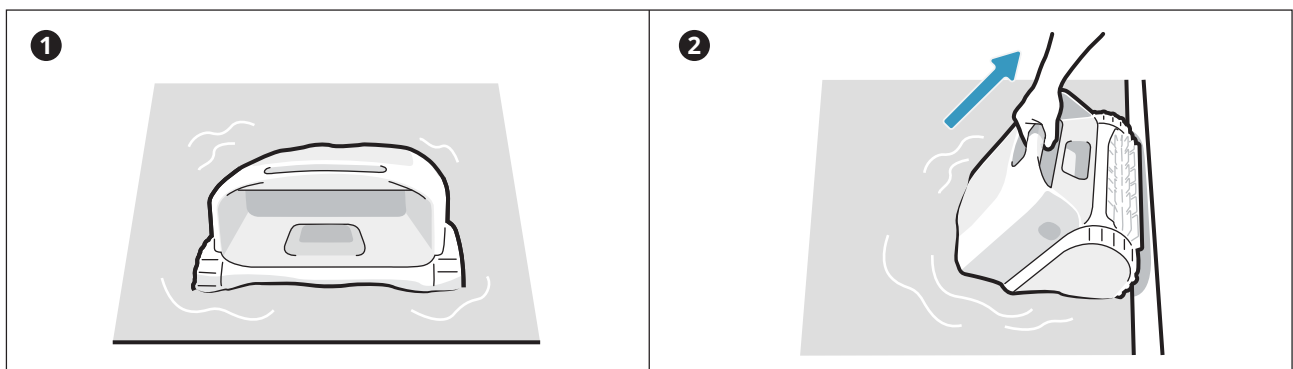

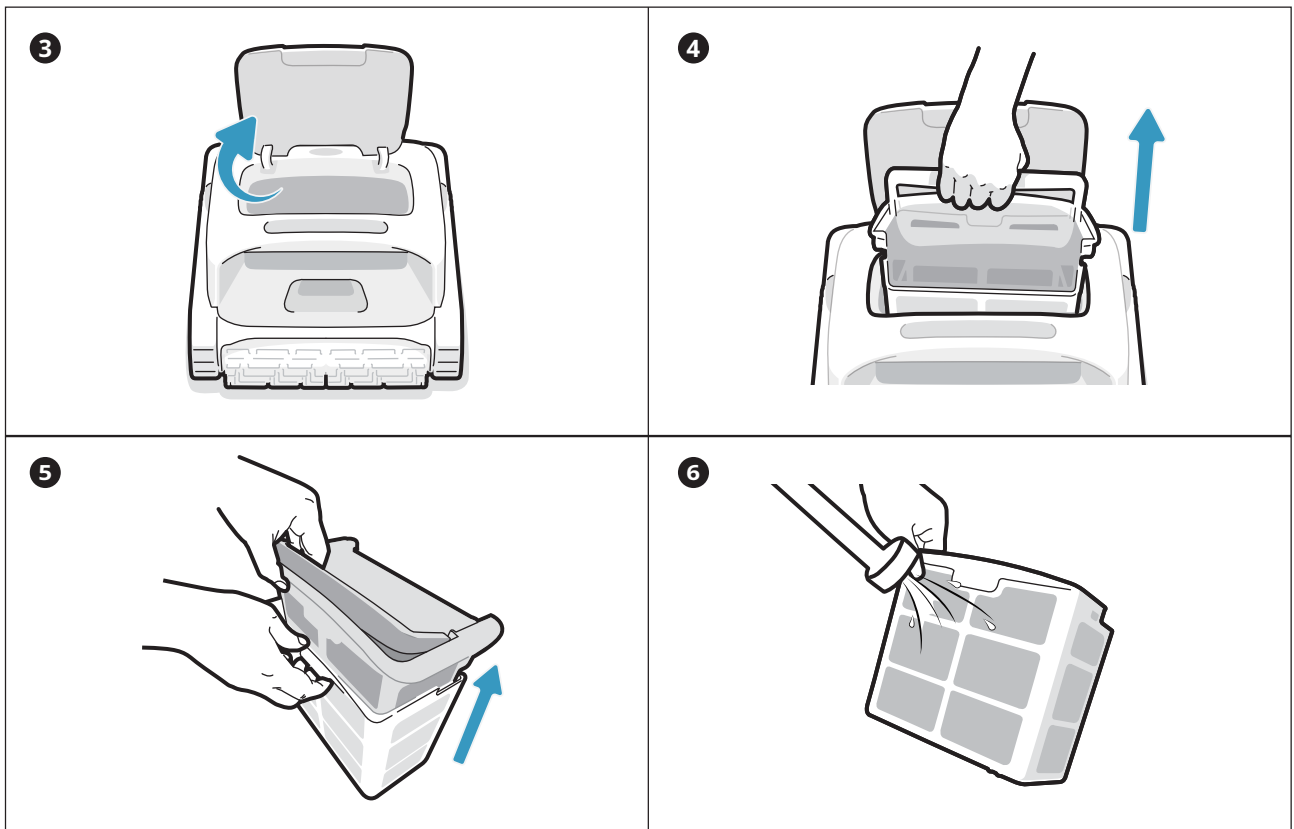





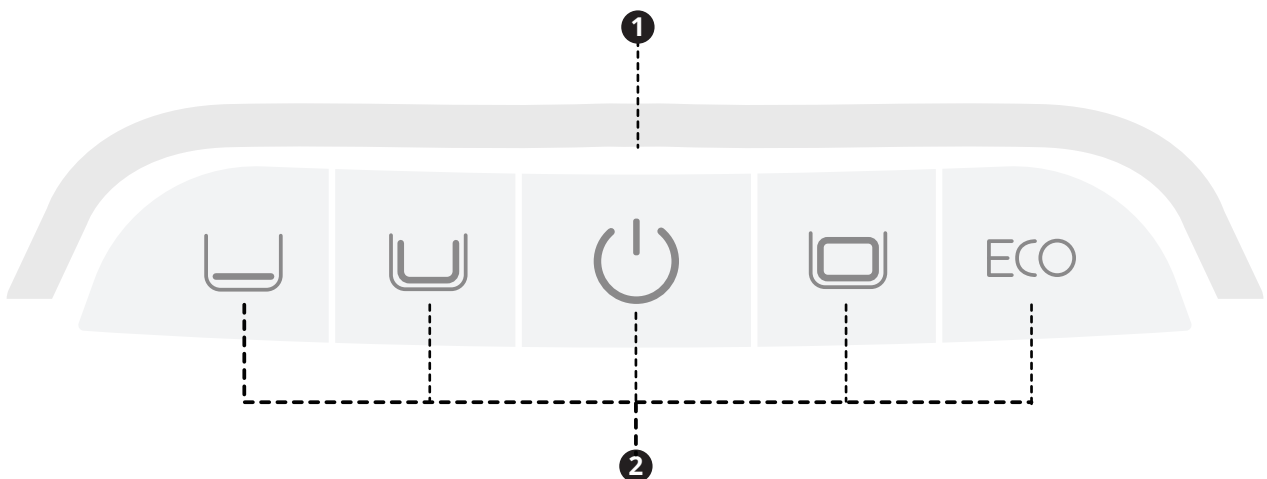

💡 Sugerencias

- Después de completar la limpieza y sacarlo del agua, el robot se drenará automáticamente.
- Cuando el robot deje de gotear, vuelva a colocarlo en el dock de carga para el siguiente uso.
- Si el robot no vuelve al borde automáticamente, utilice el gancho proporcionado para subirlo a la superficie y sáquelo.

8 Indicadores luminosos



1 Indicador del panel

- | | | | |
|--|---|--|-----------------------|
|  Luz verde fija | Batería suficiente |  Luz amarilla fija | 15 % ≤ Batería ≤ 30 % |
|  Luz naranja fija | Batería ≤ 15 % |  Luz naranja intermitente | Fallo del robot |
|  Luz azul intermitente | Configuración de la red/actualización OTA | | |
|  Luz intermitente (El color de la luz mostrada corresponde al nivel actual de la batería) | Cargando | | |

2 Botón de encendido+Botón de modo

 Luz blanca fija Encendido;
Este modo está seleccionado

 Luz blanca
intermitente Regresando

9 Mantenimiento y sustitución

9.1 Mantenimiento

- Después de cada uso, revise y limpie cualquier objeto extraño, como cabellos enredados y arena atrapada, en la salida de agua, las ruedas de seguimiento, las hélices (que se pueden desmontar para limpiar) y los cepillos rodantes.
- Limpie los sensores inteligentes ultrasónicos. Asegúrese de que no haya obstáculos en los sensores antes de limpiarlos.

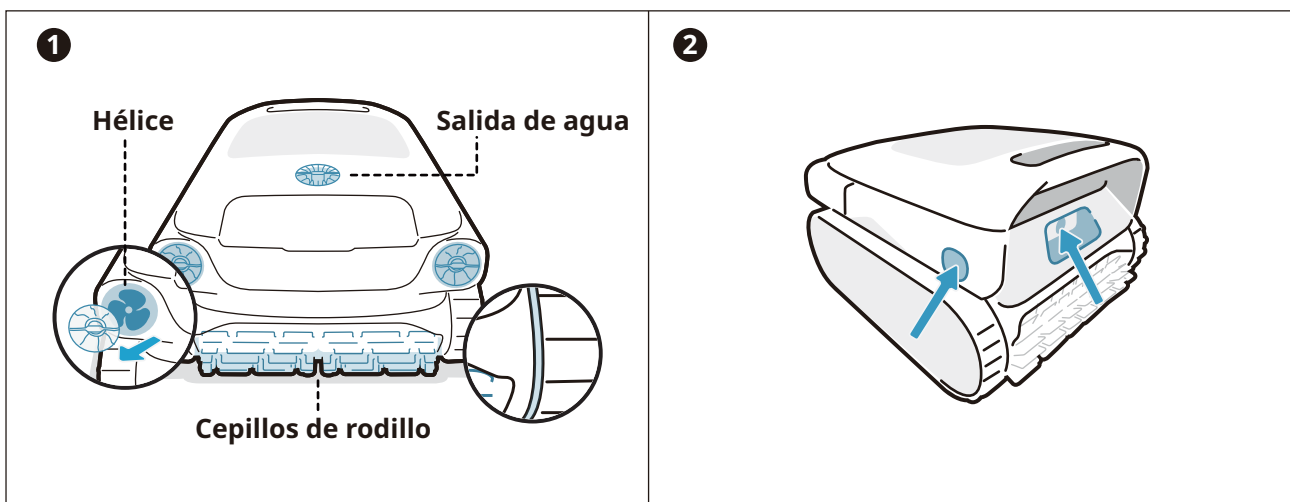

ES

9.2 Accesorios reemplazables

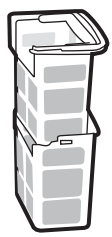
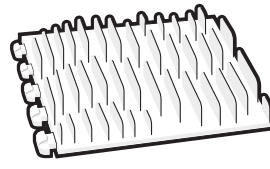
<p>1</p>  <p>Kit de agente clarificante No se incluye en el paquete. Puede ponerse en contacto con Beatbot para adquirirlo. Consulte el manual de accesorios para obtener instrucciones de uso específicas.</p>	<p>2</p>  <p>Cesto filtrante doble Se recomienda inspeccionar con regularidad el estado del cesto filtrante y reemplazarlo si es necesario para garantizar que el sistema funcione al máximo rendimiento.</p>	<p>3</p>  <p>Cepillo de rodillo Se recomienda inspeccionar con regularidad el estado del cepillo de rodillo y reemplazarlo si es necesario para mantener un funcionamiento del robot correcto y eficaz.</p>
---	---	---

10 Almacenamiento

- Encuentre un espacio de almacenamiento interior adecuado que sea fresco, seco y protegido de la luz solar directa, la lluvia y las heladas.
- Mantenga el limpiador de piscinas robótico alejado de temperaturas extremas, llamas abiertas y lugares accesibles para los niños.
- Protéjalo adecuadamente del polvo cuando se almacene durante un largo período de tiempo.
- Apague y desconecte el dispositivo de la fuente de alimentación durante el almacenamiento. Verifique el nivel de la batería al menos cada 6 meses y cargue la batería a alrededor del 50%.
- Después de cada uso, asegúrese de que el agua dentro del robot se haya drenado por completo y de que esté seco. Para habilitar el drenaje, mantenga presionado el botón "Modo Pro" durante 3 segundos. Espere aproximadamente 3 minutos para que el robot termine de drenar.

11 FAQ

11.1 ¿Qué tipo de piscina es adecuada?

Disponible para todos los diseños de piscinas, así como piscinas de vinilo, fibra de vidrio, cerámica y otros materiales.

11.2 ¿Por qué no se mueve el robot o se mueve lentamente en el fondo de la piscina?

- Antes de proceder a la limpieza, desactive el sistema de circulación o calefacción de la piscina.
- El robot puede quedar atrapado en el drenaje u otros obstáculos del fondo de la piscina. Si el robot no puede salir de la trampilla correctamente tras unos minutos, ayude manualmente con el gancho. El robot reanudará la limpieza después de salir de la trampilla.
- Si la piscina está demasiado sucia, el robot absorberá rápidamente los residuos y los sedimentos. Revise enseguida el cesto filtrante para ver si necesita limpieza.

11.3 ¿Por qué hay agua en la máquina nueva?

Puesto que todas las máquinas deben someterse a pruebas estrictas antes de salir de fábrica, incluidas pruebas subacuáticas, etc., habrá algunas manchas de agua residual. Esto es normal, utilice el robot sin preocuparse.

11.4 ¿Por qué tarda tanto el robot en entrar en el agua?

El robot necesita cierto tiempo para liberar el aire de la cámara flotante cuando entra en el agua. Espere pacientemente unos 3 minutos.

11.5 ¿Por qué el robot no sigue una trayectoria en forma de S durante la limpieza del suelo de la piscina?

- En los casos en los que la conexión entre el suelo y las paredes de la piscina sea curva o la forma de la piscina sea demasiado compleja, el robot cambiará al Modo DeepSense para una mejor limpieza.
- El robot está limpiando en Modo Multizona.

11.6 ¿Cómo realizar actualizaciones OTA?

Para realizar actualizaciones OTA, siga estos pasos:

- Conecte el robot a la App.
 - Acceda al menú "Ajustes" de la app y vaya a la sección "Actualización del firmware".
 - Siga las indicaciones para iniciar el proceso de actualización. Durante la actualización, asegúrese de que:
 - El robot permanece conectado a la base de carga o se encuentra en estado de carga;
 - El nivel de batería del robot es suficiente (puede consultar los detalles en la aplicación);
 - Tanto el teléfono como el robot tienen acceso a una conexión de red estable.
-

11.7 ¿Por qué está desconectado el robot?

- Señal Wi-Fi débil: el robot está lejos de la zona de señal Wi-Fi o ha entrado en el agua, lo que provoca la desconexión de la red. El robot se conectará automáticamente cuando se restablezca la señal.
 - Apagado del dispositivo: el robot se apaga automáticamente cuando se queda sin batería. Tras cargarlo y encenderlo, el robot se conectará automáticamente.
 - El dispositivo está conectado por otra cuenta: el robot ha sido conectado por otro usuario. Puede restaurar su red Wi-Fi y conectarse de nuevo.
 - Relacionado con el router: si el router se está reiniciando, si hay cambios en el nombre o la contraseña de la red Wi-Fi del router o si el router ha puesto el dispositivo en la lista de bloqueados, solucione estos problemas primero para ver si así el dispositivo vuelve a conectarse. Si el problema persiste, restablezca la red Wi-Fi y vuelva a conectarse.
-

ES

11.8 ¿Por qué el robot se detiene en el suelo de la piscina y no se mueve?

Compruebe si el robot está en modo ECO. En este modo, el robot se detiene en el suelo de la piscina tras completar la limpieza y espera allí. Volverá a limpiar cada dos días.

11.9 ¿Por qué no se puede cargar el robot?

- Compruebe si el robot está correctamente enchufado.
 - Compruebe que el robot está correctamente colocado en el dock de carga.
 - Revise si las clavijas de carga del dock y el robot están oxidadas o manchadas. Si es así, límpielas antes de intentar de nuevo la carga.
-

11.10 ¿Por qué hay ruido antes de que el robot comience la limpieza y finalice la limpieza?

Esto es normal. El robot se está drenando y este proceso suele durar unos 3 minutos.

11.11 ¿Por qué se desconecta el robot después de entrar en el agua?

Las señales Wi-Fi funcionan mediante ondas electromagnéticas de 2,4 GHz para transmitir datos. El agua, al ser un medio con una constante dieléctrica elevada, puede absorber y dispersar significativamente estas ondas electromagnéticas. Cuando el robot se sumerge en el agua, esta actúa como una barrera que atenúa considerablemente la señal Wi-Fi, lo que dificulta que el robot mantenga una conexión estable con la red. La pérdida o debilitamiento de la señal Wi-Fi en el agua puede hacer que el robot pierda la conexión a la red y se quede sin conexión.

11.12 ¿A qué debo prestar atención si la piscina está muy sucia, sobre todo al principio de la temporada o tras un largo periodo de inactividad?

Nuestro AquaSense Pro viene con un cesto filtrante de doble capa. El filtro exterior, que es más fino, puede alcanzar rápidamente su límite si hay una alta concentración de sedimentos finos. Esto puede reducir la eficacia de la limpieza e incluso activar una alarma que indique que el cesto filtrante está lleno. En tales situaciones, se recomienda utilizar inicialmente un cesto filtrante interior independiente para atrapar los residuos de mayor tamaño. Y encender el sistema de circulación para ayudar a que la piscina se aclare más rápidamente. Tras la limpieza inicial y la circulación, puede volver al cesto filtrante de doble capa para una limpieza más a fondo.

ES

11.13 ¿Por qué el robot vuelve automáticamente cuando aún le queda batería?

El robot regresa automáticamente antes de que se agote la batería para evitar las siguientes situaciones:

- En caso de que la batería se agote y el robot se apague, es posible que no pueda informar de su estado a tiempo.
- Para evitar la descarga total de la batería, lo que puede ayudar a prolongar su vida útil. Antes de cada uso, asegúrese de que el robot tiene batería suficiente para un rendimiento óptimo.

Política de garantía	Garantía de 2 años
Correo electrónico de posventa	service@beatbot.com
Sitio web oficial	www.beatbot.com
Llamada gratuita de América del Norte	(833) 702-4399 Lun-Dom 9:00 am - 6:00 pm (CST)

* Por favor, consulte el sitio web oficial de Beatbot para conocer la última política de posventa.

El paquete de iones de litio contiene sustancias que son peligrosas para el medio ambiente. Antes de desechar el limpiador, extraiga el paquete de batería y, a continuación, deséchelo o recíclalo. Se utiliza de conformidad con la legislación y las regulaciones locales del país o región.

Información relativa a WEEE

Todos los productos marcados con este símbolo son residuos de aparatos eléctricos y electrónicos (WEEE como en la directiva 2012/19/UE) que no deben mezclarse con residuos domésticos sin clasificar. En cambio, debe proteger la salud humana y el medio ambiente llevando los residuos del equipo a un punto de recogida designado por las autoridades gubernamentales o locales para el reciclado de residuos de aparatos eléctricos y electrónicos. La eliminación y el reciclaje correctos ayudarán a prevenir posibles consecuencias negativas para el medio ambiente y la salud humana. Para obtener más información sobre la localización, así como los términos y condiciones de dichos puntos de recogida, póngase en contacto con el instalador o las autoridades locales.

⚠ WICHTIGE SICHERHEITSANWEISUNGEN

VOR GEBRAUCH ALLE ANWEISUNGEN LESEN

Bei der Installation und Verwendung dieses elektrischen Geräts sollten immer grundlegende Sicherheitsvorkehrungen getroffen werden, einschließlich der folgenden: **WARNUNG:** Lesen Sie alle Sicherheitshinweise und Anweisungen. Die Nichtbeachtung der Warnhinweise und Anweisungen kann zu einem Stromschlag, Brand und/oder schweren Verletzungen führen.

1.1 Warnungen und Vorsichtshinweise

• LESEN UND BEFOLGEN SIE ALLE ANWEISUNGEN.

- Dieses Produkt kann von Kindern ab 8 Jahren und Personen mit körperlichen, sensorischen oder intellektuellen Defiziten oder begrenzter Erfahrung oder Kenntnis unter der Aufsicht eines Elternteils oder Erziehungsberechtigten verwendet werden, um einen sicheren Betrieb zu gewährleisten und jegliche Risiken zu vermeiden. Die Reinigung und Wartung darf nicht von Kindern ohne Aufsicht durchgeführt werden.
- Kinder dürfen nicht mit diesem Produkt spielen. Achten Sie darauf, dass Kinder und Haustiere während des Betriebs des Poolreinigungsroboters in einem sicheren Abstand gehalten werden.
- Verhindern Sie ein unbeabsichtigtes Starten. Stellen Sie sicher, dass der Roboter ausgeschaltet ist, bevor Sie ihn aufheben oder tragen. Wenn Sie den Roboter mit dem Finger auf der Power-Taste tragen, kann es zu Unfällen kommen.
- Unter missbräuchlichen Bedingungen kann Batterieflüssigkeit austreten. Vermeiden Sie Kontakt. Bei Kontakt mit Wasser abspülen. Wenn die Flüssigkeit in die Augen gelangt, ist ein Arzt aufzusuchen. Batterieflüssigkeit kann Reizungen oder Verbrennungen verursachen.
- Verwenden Sie keine beschädigten oder veränderten Akkus oder Geräte. Beschädigte oder modifizierte Akkus können ein unvorhersehbares Verhalten zeigen, das zu Feuer, Explosion oder Verletzungsgefahr führen kann.
- Verwenden Sie keine Akkus oder Ladestationen von Drittanbietern. Nur mit der vom Hersteller angegebenen Versorgungseinheit RCDS01/RCDS02 verwenden. Wenn das Netzkabel beschädigt ist, muss es durch den Hersteller, seinen Kundendienst oder ähnlich qualifizierte Personen ersetzt werden, um eine Gefährdung zu vermeiden.
- Stellen Sie sicher, dass der Roboter ausgeschaltet ist und die Ladestation vor Wartungsarbeiten ausgesteckt ist.
- Stellen Sie die Ladestation nicht in der Nähe einer Wärmequelle auf. Befolgen Sie alle Ladeanweisungen und laden Sie das Gerät nicht außerhalb des in den Anweisungen angegebenen Temperaturbereichs auf. Unsachgemäßes Laden oder Laden bei Temperaturen außerhalb des angegebenen Bereichs kann den Akku beschädigen und die Brandgefahr erhöhen.
- Dieses Produkt enthält Akkus, die nur von qualifizierten Technikern ausgetauscht werden dürfen. Verändern Sie das Gerät oder den Akku nicht und versuchen Sie nicht, ihn zu reparieren, es sei denn, dies ist in der Bedienungs- und Wartungsanleitung angegeben. Lassen Sie die Wartung von einem qualifizierten Fachmann durchführen, der nur identische Ersatzteile verwendet, um die Sicherheit des Produkts zu gewährleisten.
- Betreten Sie das Schwimmbecken während des Reinigungsvorgangs nicht.

- Wenn der Poolreinigungsroboter unter Wasser ist oder in anderen Situationen, in denen es nicht möglich ist, den Roboter direkt anzuheben, muss er mit dem mitgelieferten Haken herausgezogen werden. Bitte verwenden Sie den Haken richtig und vorsichtig, um Verletzungen zu vermeiden.
- Setzen Sie den Akku oder das Gerät keinem Feuer oder zu hohen Temperaturen aus. Bei Feuer oder Temperaturen über 130 °C besteht Explosionsgefahr. Die Temperatur von 130 °C kann durch die Temperatur von 265 °F ersetzt werden.
- Bei normalem Gebrauch des Geräts sollte ein Abstand von mindestens 20 cm (7,87 Zoll) zwischen der Antenne und dem Körper des Benutzers eingehalten werden.

- Der Roboter ist mit einer Reihe von hochmodernen Sensoren ausgestattet, die eine entscheidende Rolle für seine Funktionalität und Leistung spielen. Um die Leistung und Lebensdauer des Roboters zu gewährleisten, setzen Sie ihn bitte nicht über einen längeren Zeitraum extremen Umgebungsbedingungen aus, wie z. B. hohen Temperaturen, starkem Licht oder niedrigen Temperaturen. Es wird empfohlen, den Roboter unter Beachtung der in dieser Bedienungsanleitung aufgeführten Anforderungen zu verwenden und zu lagern.
- Wenn Sie eine Höhe von 2100m (6889,77ft) überschreiten, kann der Poolreinigungsroboter nicht mehr richtig funktionieren. Stellen Sie daher sicher, dass der Roboter in Gebieten eingesetzt wird, die diese Höhenbeschränkung einhalten, um Probleme zu vermeiden, die durch den Betrieb des Roboters in großen Höhen entstehen.

• **SPEICHERN SIE DIESE ANWEISUNGEN.**

DE

1.2 FCC/IC-Erklärung

Jegliche Änderungen oder Modifikationen, die nicht ausdrücklich von der für die Einhaltung der Vorschriften verantwortlichen Stelle genehmigt wurden, können dazu führen, dass der Benutzer die Berechtigung zum Betrieb des Geräts verliert. Dieses Gerät wurde getestet und entspricht den Grenzwerten für ein digitales Gerät der Klasse B gemäß Teil 15 der FCC-Vorschriften. Diese Grenzwerte sind so ausgelegt, dass sie einen angemessenen Schutz gegen schädliche Störungen in einer Wohnanlage bieten. Dieses Gerät erzeugt und verwendet Hochfrequenzenergie und kann diese ausstrahlen. Wenn es nicht gemäß den Anweisungen installiert und verwendet wird, kann es schädliche Störungen des Funkverkehrs verursachen. Es kann jedoch nicht garantiert werden, dass bei einer bestimmten Installation keine Störungen auftreten. Wenn dieses Gerät den Radio- oder Fernsehempfang stört, was durch Aus- und Einschalten des Geräts festgestellt werden kann, sollte der Benutzer versuchen, die Störung durch eine oder mehrere der folgenden Maßnahmen zu beheben:

- Richten Sie die Empfangsantenne neu aus oder verlegen Sie sie.
- Vergrößern Sie den Abstand zwischen dem Gerät und dem Empfänger.
- Schließen Sie das Gerät an eine Steckdose eines anderen Stromkreises an als den, an den der Empfänger angeschlossen ist.
- Wenden Sie sich an den Händler oder einen erfahrenen Radio-/Fernsehtechniker, um Hilfe zu erhalten.

1.3 MPE-Anforderungen

Um die Anforderungen der FCC/IC RF-Exposition zu erfüllen, sollte während des Betriebs des Geräts ein Abstand von 20 cm oder mehr zwischen der Antenne dieses Geräts und Personen eingehalten werden. Um die Einhaltung der Vorschriften zu gewährleisten, wird ein Betrieb in einer geringeren Entfernung nicht empfohlen.

Bei normalem Gebrauch des Geräts sollte ein Abstand von mindestens 20 cm zwischen der Antenne und dem Körper des Benutzers eingehalten werden.

1.4 CEC

Halten Sie die Taste „ECO-Modus“ etwa 20 Sekunden lang gedrückt, um den CEC-Modus zu aktivieren. Und drücken Sie eine beliebige Taste, um sie zu deaktivieren.

1.5 Wasserbedingungen für den Robotereinsatz

Chlor	Maximal 4 PPM
PH	7,0-7,8
Temperatur	6-35°C (42,8-95 °F)
Salz	Höchstwert = 5000 PPM
Wassertiefe	0,5-3,0 m (1,64-9,84 ft)
Eindringungsschutz	IP68 für Poolreinigungsroboter, IPX4 für Ladestation

2 Verpackung und Zubehör

Poolreinigungsroboter

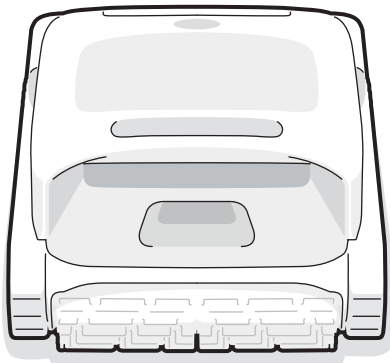

Ladestation

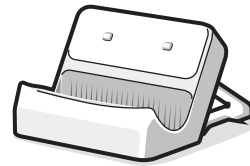

Haken

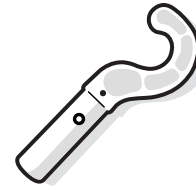

3 Produktstrukturdiagramm

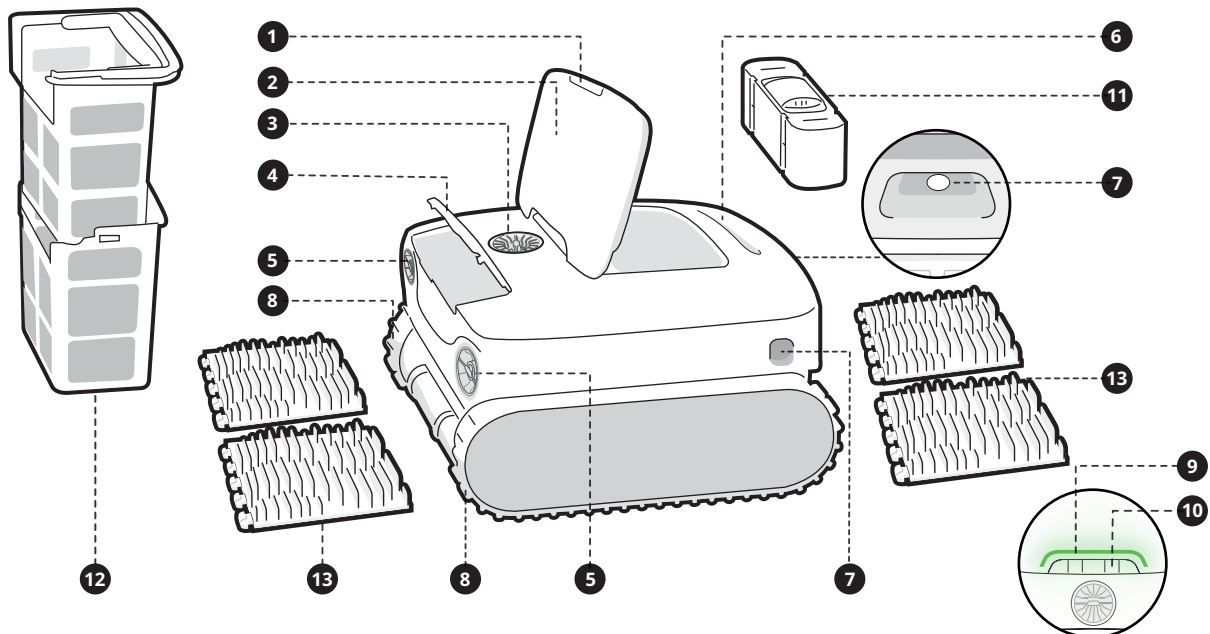

- | | | |
|-----------------------------|-----------------------|---|
| ① Druckschalter | ⑥ Griff | ⑪ Klärmittel-Satz
(separat erhältlich) |
| ② Filterkorbdeckel | ⑦ Ultraschallsensor*2 | ⑫ Doppelfilterkorb |
| ③ Wasserauslass | ⑧ Laufrolle*2 | ⑬ Doppelrollenbürste*2 |
| ④ Klärmittel-Satz-Abdeckung | ⑨ Panel-Anzeige | |
| ⑤ Propeller*2 | ⑩ Modus-Taste | |

* Das Diagramm dient nur zur Referenz. Bitte beziehen Sie sich für Genauigkeit auf das tatsächliche Produkt.

4 Produktspezifikationen

Modell	AquaSense Pro
Betriebsspannung	Poolreinigungsroboter: 21,6 V Ladestation: 100-240 V, 50/60 Hz
Laufzeit	≈ 3-3,5 h
Ladungseingang	Ladestation: 100-240 V, 50/60 Hz
Ladungsausgang	Ladestation: 28 V $\overline{=}$ 3 A
Nennkapazität	10400 mAh
Ladedauer	3-3,5 h
Betriebsfrequenz	2400-2483,5 MHz
Maximale Ausgangsleistung	< 20 dBm
Maximale Kapazität des Filterkorbs	3,7 L
Laufgeschwindigkeit	0,18 m/s (0,59 ft/s)
Temperatur der Ladeumgebung	0°C~40°C (32 °F~104 °F)
Betriebswassertiefe	0,5 m-3 m (1,64 ft-9,84 ft)
Produkt-Lagertemperatur (Poolreinigungsroboter und Ladestation)	-20 °C~45 °C (-4 °F~113 °F) RH≤75 %

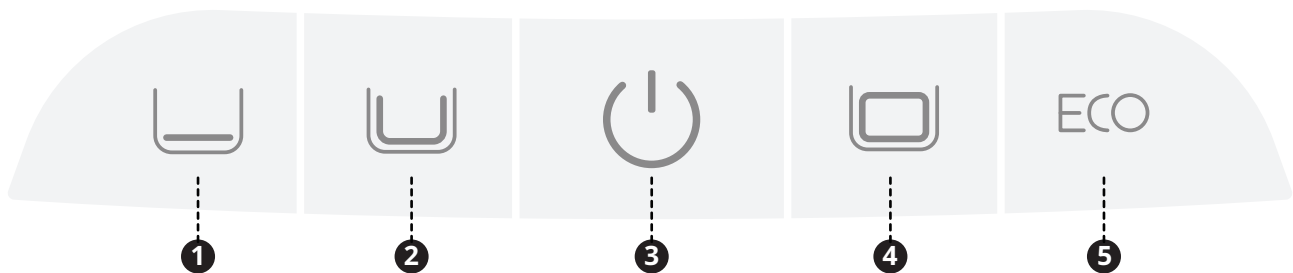

o Power-Taste (❸)

Drücken Sie kurz, um den Roboter einzuschalten, und halten Sie ihn etwa 3 Sekunden lang gedrückt, um ihn auszuschalten.

o Modus-Taste

Drücken Sie kurz auf die entsprechende Modus-Taste, um umzuschalten.

- Schnellmodus (❶): Reinigen Sie den Boden einmal;
(Der Standardmodus bei den Werkseinstellungen)
- Standard-Modus (❷): Einmalige Reinigung in der Reihenfolge Boden, Wände und Wasserlinie;
- Pro-Modus (❹): Einmalige Reinigung in der Reihenfolge Boden, Wände, Wasserlinie und Oberfläche;
- ECO-Modus (❺): Standardmäßig wird der Boden alle zwei Tage gereinigt.

o Hotspot-Konfiguration

Drücken Sie die Tasten „Power (❸)“ und „Schnellmodus (❶)“ gleichzeitig für ca. 3s, um die Hotspot-Konfiguration auszulösen.

o Zurücksetzen auf Werkseinstellungen

Halten Sie die Tasten „Standard-Modus (❷)“, „Power (❸)“ und „Pro-Modus (❹)“ gleichzeitig etwa 10 Sekunden lang gedrückt, um die Werkseinstellungen wiederherzustellen.

6.1 Anweisungen zur Verwendung der APP

◦ APP-Download

Sie können entweder den QR-Code unten scannen oder im App Store oder bei Google Play nach „Beatbot“ suchen, um die APP herunterzuladen.



◦ Roboterverbindung

Bitte überprüfen Sie vor dem Anschließen die folgenden Punkte:

- Vergewissern Sie sich, dass der Roboter eingeschaltet ist;
- Vergewissern Sie sich, dass sich sowohl Ihr Mobiltelefon als auch der Roboter im gleichen WLAN-Abdeckungsbereich befinden und ein starkes Signal haben;
- Vergewissern Sie sich, dass Ihr Telefon mit WLAN verbunden ist und nur das 2,4-GHz-Netz unterstützt;
- Bringen Sie das Telefon in die Nähe des Roboters (der Abstand zwischen Ihrem Telefon und dem Roboter sollte weniger als 1 m betragen).

Nach dem Einschalten drücken Sie die Tasten „Power“ und „Schnellmodus“ gleichzeitig für ca. 3 Sekunden. Wenn die Anzeige blau blinkt, ist der Roboter bereit für die Netzwerkeinrichtung. Dann wählen Sie entweder von den folgenden Methoden aus, um die Verbindung abzuschließen:

A. Scannen zum Hinzufügen (empfohlen): Tippen Sie auf der Startseite der APP auf „Scannen zum Hinzufügen“, richten Sie die Kamera auf den QR-Code des Roboters und folgen Sie den Anweisungen der APP, um die Verbindung herzustellen.

B. Manuell hinzufügen: Tippen Sie auf der Startseite der APP auf „Gerät hinzufügen“, wählen Sie Ihr Robotermodell und folgen Sie den Anweisungen der APP, um die Verbindung herzustellen.

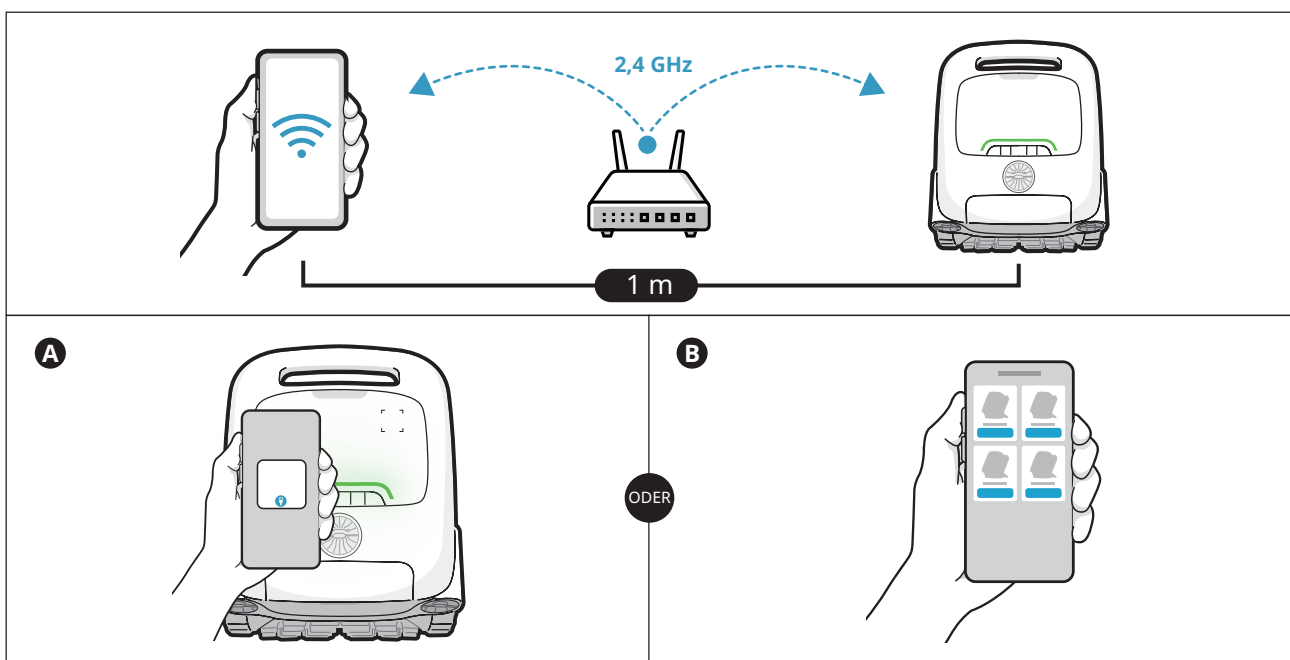

7.1 Wird geladen

○ Installieren Sie die Ladestation

Drücken Sie die Halterung von unten nach oben in die Nut auf der Rückseite der Ladestation (**1**). Es ist richtig installiert, wenn Sie ein „Klicken“ (**2**) hören.

○ Schließen Sie die Stromversorgung an

Schließen Sie das Gerät an die Stromquelle (**3**) an.

○ Laden Sie den Roboter auf

Setzen Sie den Roboter auf die Ladestation (**4**). Wenn die Anzeigeleuchte ein pulsierendes Licht (**5**) anzeigt, bedeutet dies, dass der Roboter geladen wird.

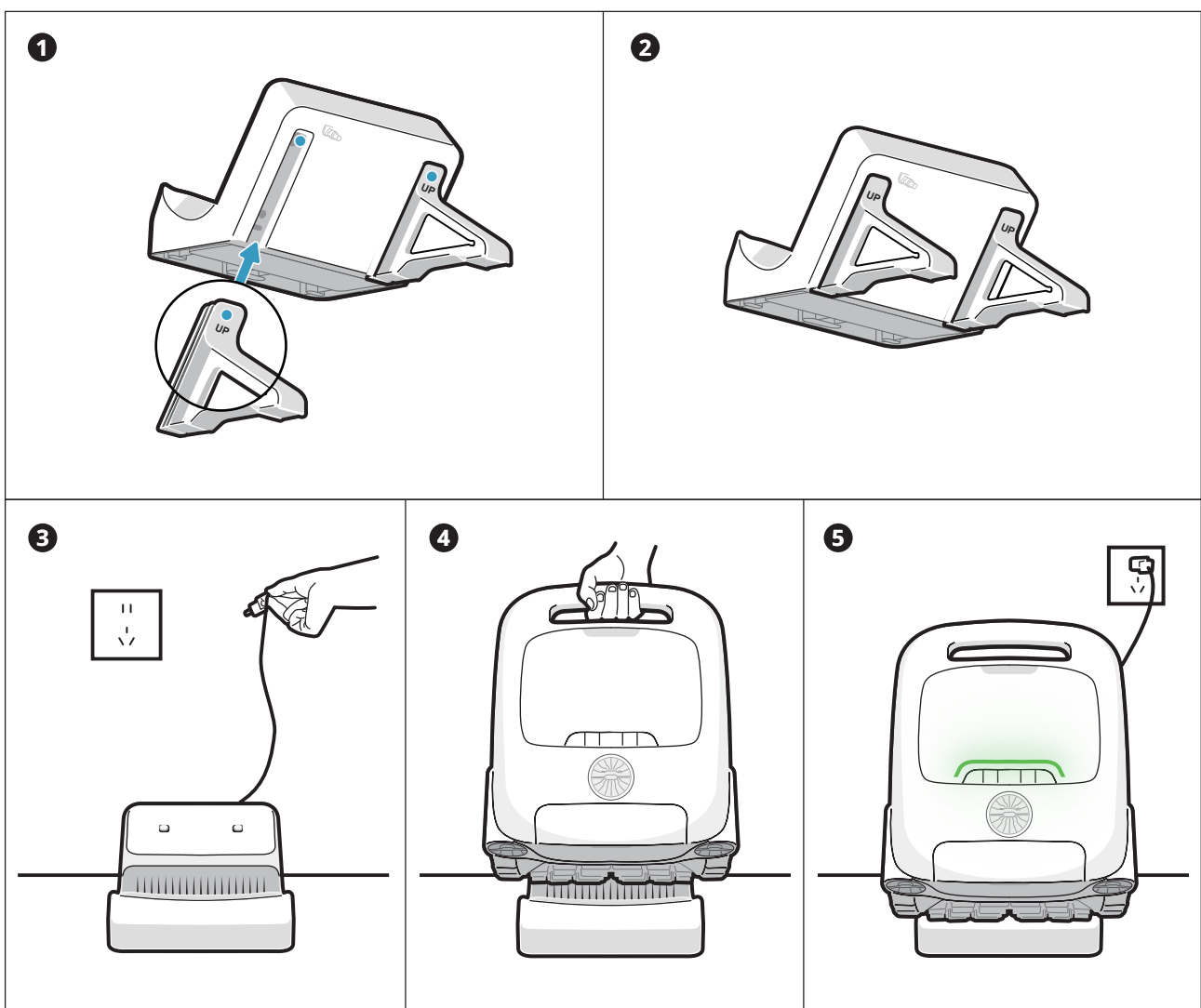

💡 Tipps

- Vergewissern Sie sich vor dem Einsatz des Roboters, dass er ausreichend mit Strom versorgt ist.
- Die Ladetemperatur beträgt 0~40 °C /32~104 °F. Es wird empfohlen, den Roboter während des Aufladens innerhalb des WLAN-Abdeckungsbereichs zu halten und ihn vor Feuchtigkeit und direkter Sonneneinstrahlung zu schützen.

7.2 Installation des Klärmittel-Satzes (Getrennt verkauft)

- Öffnen Sie die obere Abdeckung des Roboters (**1**).
- Nehmen Sie das Klärmittel-Satz heraus und entfernen Sie die Kappe (**2**).
- Ziehen Sie die Aluminiumfolie an der Schnittstelle des Satzes ab (**3**).
- Setzen Sie den Bausatz mit der Schnittstelle nach unten auf den Roboter und drücken Sie ihn, bis Sie ein „Klick“ hören. Setzen Sie dann die Abdeckung auf (**4**).

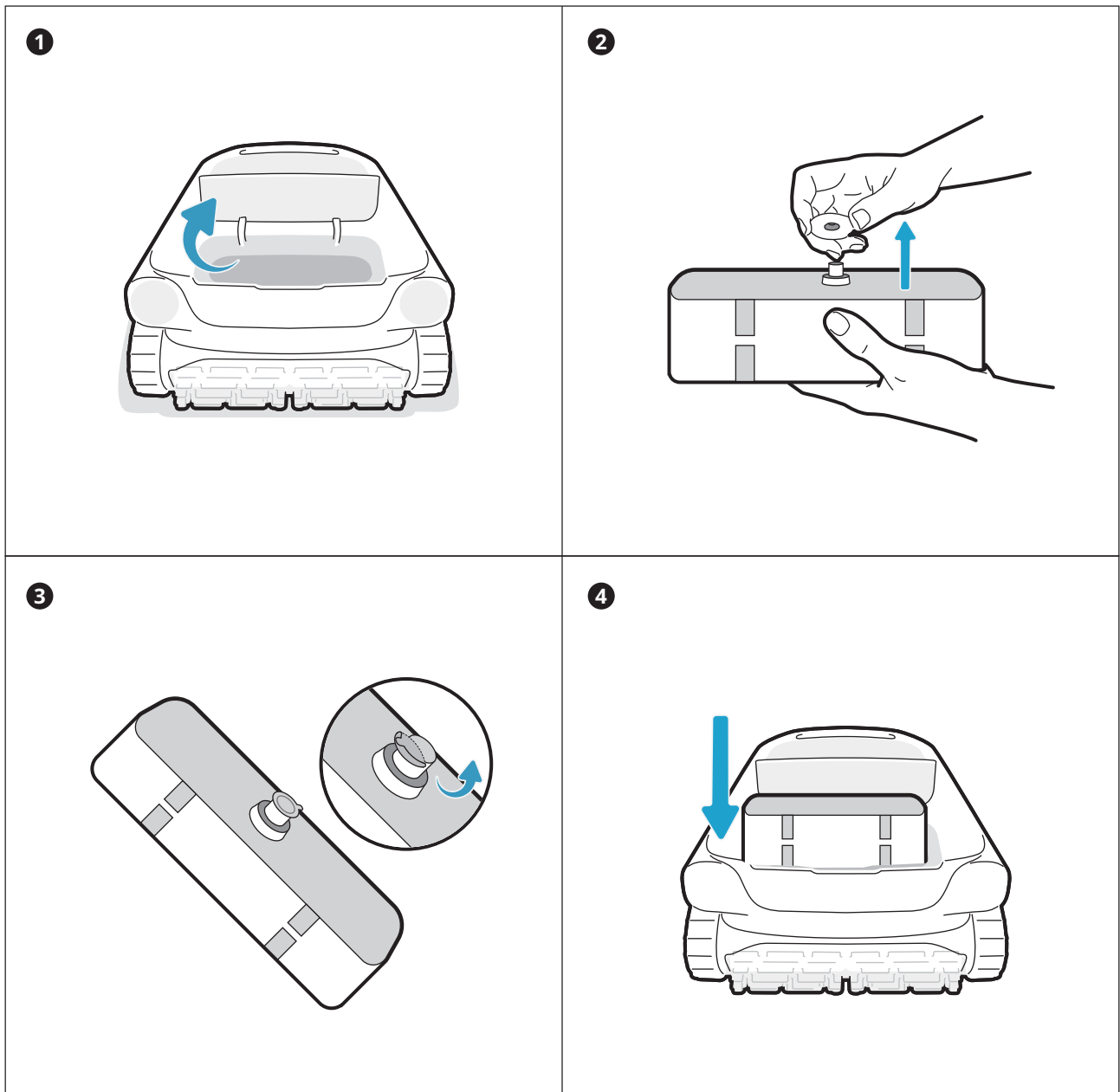

Tipp

Der Klärmittel-Satz ist nicht in der Produktverpackung enthalten.

7.3 Vor der Reinigung

- Vergewissern Sie sich vor der Reinigung, dass der Roboter eingeschaltet ist und über genügend Strom verfügt. Die Panel-Anzeige auf dem Roboter sollte durchgehend grün leuchten, wenn der Roboter vollständig aufgeladen ist (❶). (Wenn Sie den Roboter mit der APP verbunden haben, können Sie den Leistungspegel auch in der APP überprüfen).
- Stellen Sie den Reinigungsmodus ein, und die Taste für den ausgewählten Modus wird durchgehend weiß (❷) angezeigt.
- **Den Roboter vor dem Ablassen ins Wasser auf eine ebene Oberfläche stellen und ca. 5 Stunden warten, bis seine Kalibrierung abgeschlossen ist (❸).**
- Nachdem der Roboter im Wasser platziert wurde, beginnt er automatisch mit der Reinigung (❹).

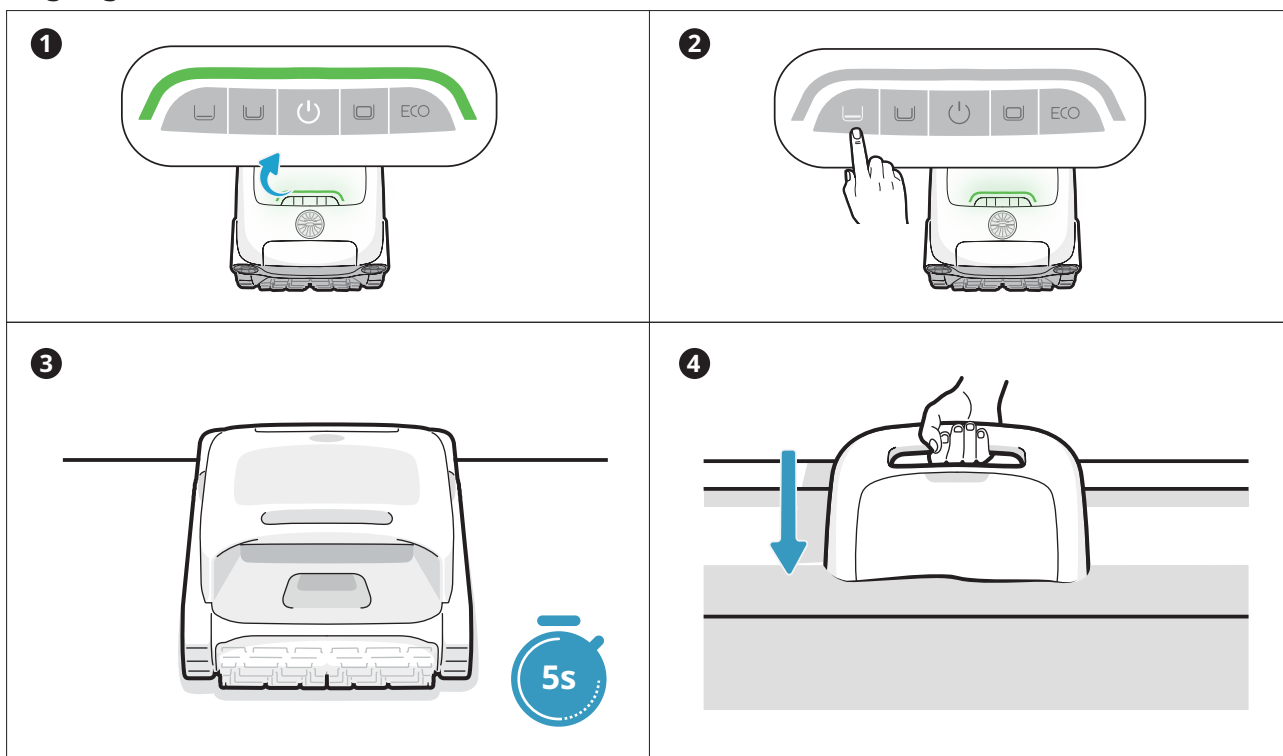

⚠ Bevor er ins Wasser gesetzt wird, müssen Sie den Roboter auf eine ebene Fläche stellen und etwa 5 Sekunden warten, bis er sich kalibriert hat. Wenn Sie diese Schritte befolgen, maximieren Sie die Effektivität der Reinigungsstrecke des Roboters.

💡 Tipps



Vergewissern Sie sich vor der Reinigung, dass sich keine Fremdkörper wie Handtücher oder Spielzeug im Schwimmbecken befinden.



Darauf achten, dass während der Reinigung weder Menschen noch Tiere in das Schwimmbecken gelangen.



Bitte schalten Sie die Umwälz- oder Heizungsanlage des Schwimmbeckens vor der Reinigung ab.

7.4 Während der Reinigung

- * **Der Poolreinigungsroboter trennt automatisch die Verbindung zum Telefon, wenn er ins Wasser eintaucht.**

Reinigungsstrecke:

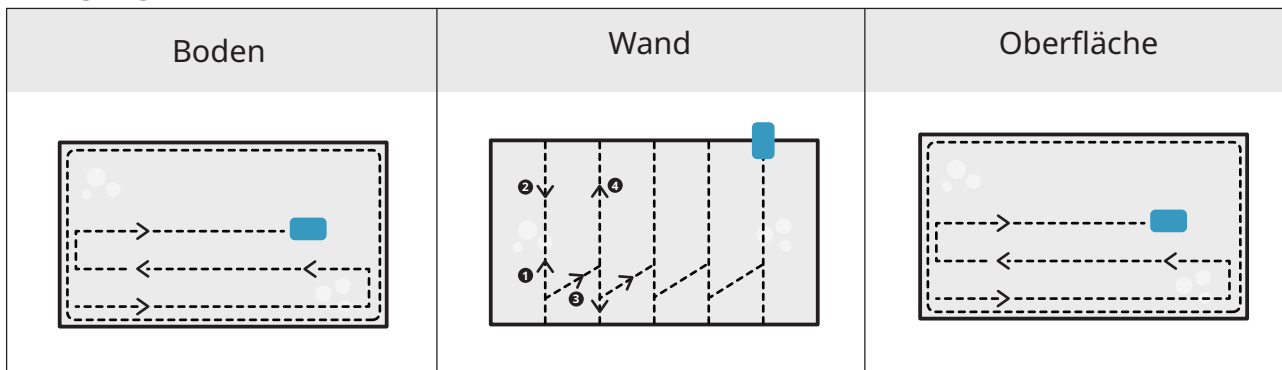

💡 Tipps

- Ziehen Sie den Roboter nach Abschluss des Reinigungszyklus vorsichtig heraus. Dann werden die relevanten Reinigungsdaten synchronisiert, sobald die APP automatisch eine Verbindung herstellt (der Roboter muss sich innerhalb des WLAN-Abdeckungsbereichs befinden).
- Wenn der Poolreinigungsroboter nicht mehr genug Kraft hat, um diese Reinigungsaufgabe zu erfüllen, klettert er automatisch die Wand hinauf und bleibt auf der Oberfläche neben der Wand stehen, und die Panel-Anzeige auf dem Roboter leuchtet orange.
- Um die Reinigungsleistung und Lebensdauer des Roboters zu gewährleisten, nehmen Sie den Filterkorb während der Reinigung nicht heraus.

7.5 Nach der Reinigung

- **Nach Beendigung der Reinigungsaufgabe legt der Poolreinigungsroboter automatisch am Beckenrand an (①).**
- **Ziehen Sie den Roboter vorsichtig aus dem Schwimmbecken (②).**
- **Reinigen Sie den Filterkorb**
Öffnen Sie die obere Abdeckung des Roboters (③), nehmen Sie den Filterkorb (④) heraus, trennen Sie den äußeren und den inneren Korb (⑤). Spülen Sie die Körbe und setzen Sie den Filterkorb wieder in den Roboter ein (⑥).

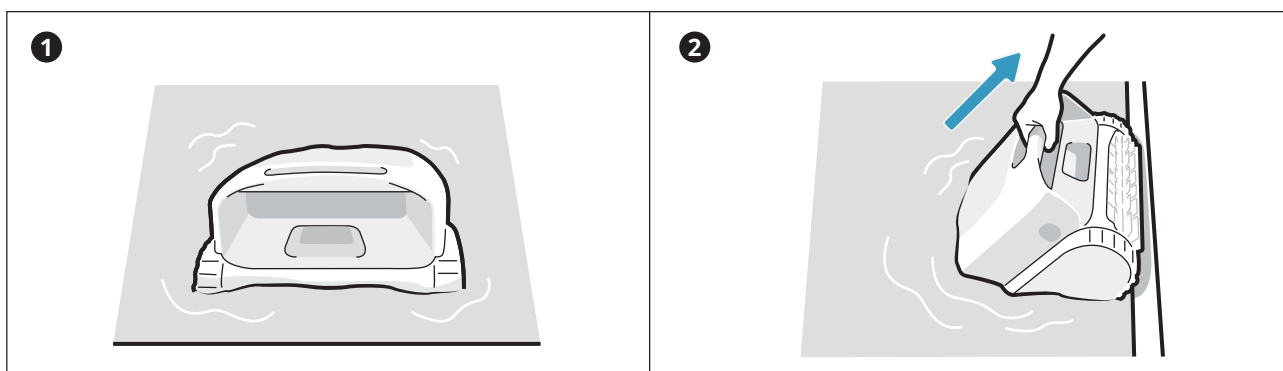

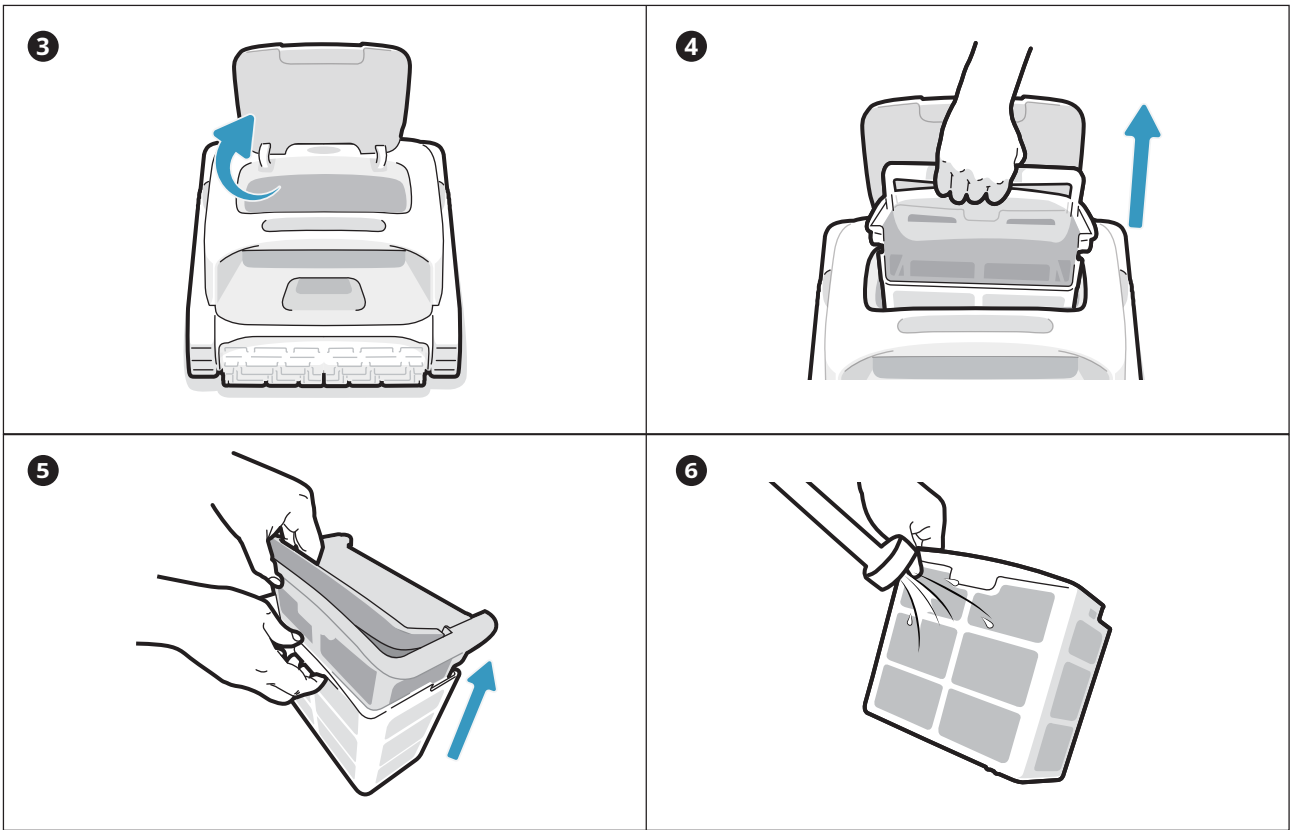

Tipps





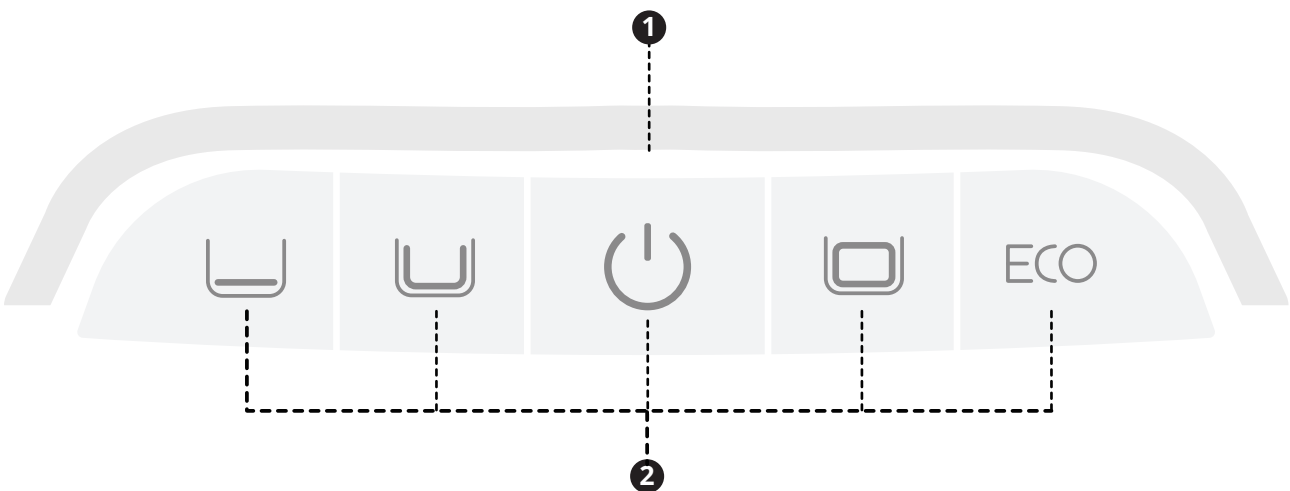

- Nach Abschluss der Reinigung und dem Herausziehen aus dem Wasser wird der Roboter automatisch ablassen.
- Wenn der Roboter kein Wasser mehr tropft, stellen Sie ihn für den nächsten Einsatz wieder auf die Ladestation.
- Wenn der Roboter nicht automatisch an den Rand zurückkehrt, verwenden Sie bitte den mitgelieferten Haken, um ihn an die Oberfläche zu ziehen und ihn dann herauszuheben.

DE



8 Beleuchtungseffekte



1 Panel-Anzeige

- | | | | | | |
|---|--|--|---|---------------------------|---------------------|
|  | Grünes Dauerlicht | Ausreichende Batterieleistung |  | Gelbes Dauerlicht | 15 % ≤ Akku ≤ 30 % |
|  | Orangefarbenes Dauerlicht | Akku ≤ 15 % |  | Orangefarbenes Blinklicht | Roboterfehlfunktion |
|  | Blaues Blinklicht | Netzwerkkonfiguration/OTA-Aktualisierung | | | |
|  | Atemlicht (Die angezeigte Lichtfarbe entspricht dem aktuellen Batteriestand) | Wird geladen | | | |

2 Power-Taste+Modus-Taste

-  Weißes Dauerlicht Der Roboter ist eingeschaltet;  Weißes Blinklicht Kehrt zurück
Dieser Reinigungsmodus ist ausgewählt

9 Wartung und Ersatz

9.1 Wartung

- Nach jeder Verwendung überprüfen und reinigen Sie alle Fremdkörper wie verheddertes Haar und eingeschlossenen Sand aus dem Wasserauslass, den Laufrollen, den Propellern (die zur Reinigung zerlegt werden können) und den Rollenbürsten.
- Reinigen Sie die intelligenten Ultraschallsensoren. Vergewissern Sie sich vor der Reinigung, dass sich keine Hindernisse auf den Sensoren befinden.

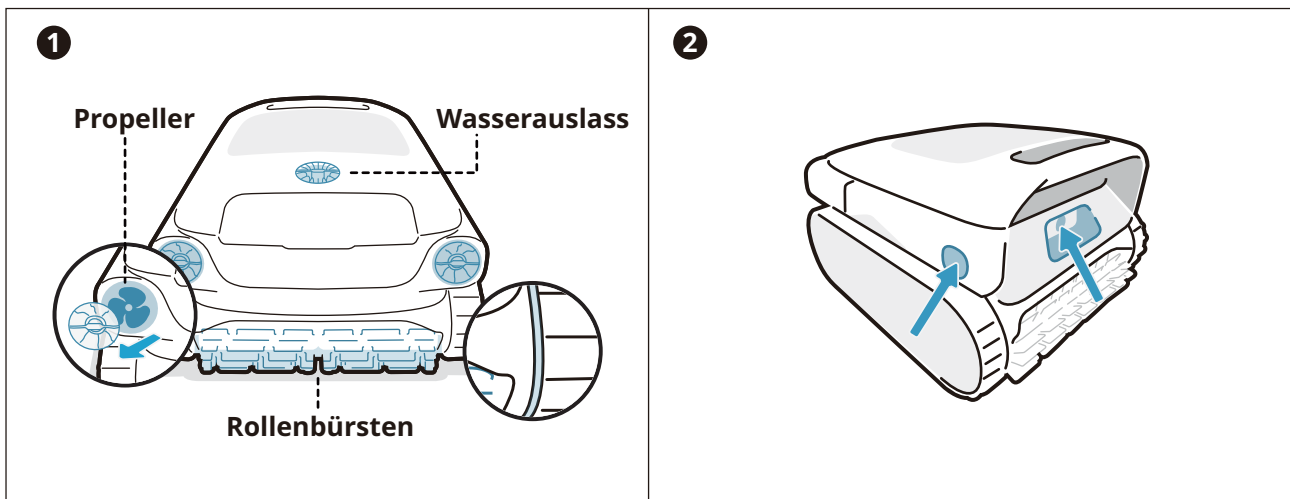

9.2 Auswechselbares Zubehör

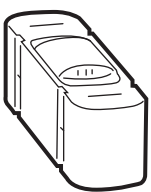
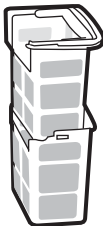
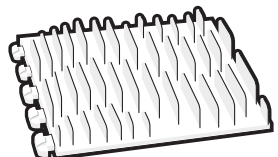
<p>1</p>  <p>Klärmittel-Satz Ist nicht im Lieferumfang enthalten. Sie können Beatbot für den Kauf kontaktieren. Bitte nutzen Sie das Zubehörhandbuch für spezifische Gebrauchsanweisungen.</p>	<p>2</p>  <p>Doppelfilterkorb Wir empfehlen, den Zustand des Filterkorbs regelmäßig zu überprüfen und ihn bei Bedarf auszutauschen, um sicherzustellen, dass das System reibungslos funktioniert.</p>	<p>3</p>  <p>Bürstenrolle Es wird empfohlen, den Zustand der Bürstenrolle regelmäßig zu überprüfen und sie bei Bedarf auszutauschen, damit der Roboter reibungslos und effektiv funktioniert.</p>
---	--	--

10 Lagerung

- Finden Sie einen geeigneten Innenlagerplatz, der kühl, trocken und vor direktem Sonnenlicht, Regen und Frost geschützt ist.
- Halten Sie den Roboter-Poolreiniger von extremen Temperaturen, offenen Flammen und Orten fern, die für Kinder zugänglich sind.
- Schützen Sie ihn bei längerer Lagerung ordnungsgemäß vor Staub.
- Schalten Sie ihn aus und trennen Sie ihn von der Stromquelle, wenn Sie ihn lagern. Überprüfen Sie den Batteriestand mindestens alle 6 Monate und laden Sie die Batterie auf etwa 50% auf.
- Nach jeder Verwendung stellen Sie sicher, dass das Wasser im Inneren des Roboters vollständig abgelassen ist und er trocken ist. Um die Entleerung zu aktivieren, drücken und halten Sie den "Pro Modus" -Knopf für 3 Sekunden. Bitte warten Sie etwa 3 Minuten, bis der Roboter mit dem Entleeren fertig ist.

11 FAQ

11.1 Welche Art von Schwimmbecken ist geeignet?

Erhältlich für alle Formen von Schwimmbecken und Schwimmbecken aus Vinyl, Glasfaser, Keramik und anderen Materialien.

11.2 Warum bewegt sich der Roboter nicht oder nur langsam auf dem Beckenboden?

- Bitte schalten Sie die Umwälz- oder Heizungsanlage des Schwimmbeckens vor der Reinigung ab.
- Der Roboter kann durch den Abfluss oder andere Hindernisse auf dem Boden des Schwimmbeckens blockiert werden. Wenn er sich nach ein paar Minuten nicht erfolgreich befreit, helfen Sie ihm manuell mit dem Haken. Und der Roboter wird die Reinigung fortsetzen, nachdem er befreit wurde.
- Wenn das Schwimmbecken zu schmutzig ist, saugt der Roboter schnell Schmutz und Schlamm auf. Bitte überprüfen Sie den Filterkorb umgehend, um festzustellen, ob er gereinigt werden muss.

11.3 Warum befindet sich Wasser in der neuen Maschine?

Da jedes Gerät vor dem Verlassen des Werks strengen Tests unterzogen wird, einschließlich Unterwassertests usw., wird es eine kleine Menge an Restwasserflecken geben, was normal ist.

11.4 Warum dauert es so lange, bis der Roboter im Wasser ist?

Der Roboter braucht einige Zeit, um die Luft in der Schwimmkammer abzulassen, wenn er ins Wasser eintaucht. Bitte warten Sie etwa 3 Minuten.

11.5 Warum folgt der Roboter bei der Bodenreinigung nicht der S-förmigen Bahn?

- In Fällen, in denen die Verbindung zwischen dem Beckenboden und den Wänden gekrümmt oder die Beckenform zu komplex ist, schaltet der Roboter für eine bessere Reinigung in den DeepSense-Modus.
- Der Roboter reinigt im MultiZone-Modus.

11.6 Wie führt man OTA-Upgrades durch?

Um OTA-Upgrades durchzuführen, gehen Sie bitte wie folgt vor:

- Verbinden Sie Ihren Roboter mit der App.
 - Öffnen Sie das Menü „Einstellungen“ in der App und navigieren Sie zum Abschnitt „Firmware-Upgrade“.
 - Folgen Sie den Anweisungen, um den Upgrade-Prozess zu starten. Bitte stellen Sie während des Upgrades sicher, dass:
 - Der Roboter bleibt mit der Ladestation verbunden oder befindet sich in einem Ladezustand;
 - Der Batteriestand des Roboters ist ausreichend (Sie können die Details in der App überprüfen);
 - Sowohl Ihr Telefon als auch der Roboter haben Zugang zu einer stabilen Netzwerkverbindung.
-

11.7 Warum ist der Roboter offline?

- Schwaches WLAN-Signal: Der Roboter ist weit vom Bereich des WLAN-Signals entfernt oder er taucht ins Wasser ein, wodurch die Verbindung zum Netzwerk unterbrochen wird. Der Roboter verbindet sich automatisch, wenn das Signal wiederhergestellt ist.
 - Geräteabschaltung: Der Roboter schaltet sich automatisch ab, wenn es keinen Strom mehr hat. Nach dem Aufladen und Einschalten wird der Roboter automatisch verbunden.
 - Gerät ist über ein anderes Konto verbunden: Der Roboter wurde von einem anderen Benutzer verbunden. Sie können das WLAN zurücksetzen und erneut eine Verbindung herstellen.
 - Router-bezogen: Wenn der Router neu startet, wenn der WLAN-Name oder das Kennwort des Routers geändert wurde oder wenn der Router das Gerät auf eine schwarze Liste gesetzt hat, beheben Sie bitte zuerst diese Probleme, um festzustellen, ob das Gerät wieder online geht. Wenn das Problem weiterhin besteht, setzen Sie das WLAN zurück und stellen Sie die Verbindung erneut her.
-

11.8 Warum bleibt der Roboter auf dem Beckenboden stehen und bewegt sich nicht?

Prüfen Sie, ob sich der Roboter im ECO-Modus befindet. In diesem Modus hält der Roboter nach Beendigung der Reinigung am Beckenboden an und wartet dort. Er reinigt jeden zweiten Tag erneut.

11.9 Warum kann der Roboter nicht aufgeladen werden?

- Bitte überprüfen Sie, ob der Roboter richtig angeschlossen ist.
- Vergewissern Sie sich, dass der Roboter richtig auf der Ladestation positioniert ist.
- Prüfen Sie, ob die Ladestifte der Station und des Roboters verrostet oder verschmutzt sind.

Wenn dies der Fall ist, reinigen Sie sie bitte, bevor Sie versuchen, erneut zu laden.

11.10 Warum gibt es Geräusche, bevor der Roboter mit der Reinigung beginnt und sie beendet?

Das ist normal. Der Roboter entleert sich gerade, und es wird erwartet, dass es etwa 3 Minuten dauert.

11.11 Warum geht der Roboter nach dem Eintauchen ins Wasser offline?

WLAN-Signale arbeiten mit elektromagnetischen 2,4-GHz-Wellen zur Datenübertragung. Da Wasser ein Medium mit einer hohen Dielektrizitätskonstante ist, kann es diese elektromagnetischen Wellen stark absorbieren und streuen. Wenn der Roboter in Wasser eingetaucht ist, wirkt das Wasser wie eine Barriere, die das WLAN-Signal stark abschwächt, so dass es für den Roboter schwierig ist, eine stabile Verbindung zum Netzwerk aufrechtzuerhalten. Der Verlust oder die Schwächung des WLAN-Signals im Wasser kann dazu führen, dass der Roboter die Verbindung zum Netzwerk verliert und offline geht.

11.12 Worauf muss ich achten, wenn das Schwimmbecken extrem verschmutzt ist, vor allem zu Beginn der Saison oder nach einer langen inaktiven Zeit?

Unser AquaSense Pro ist mit einem doppellagigen Filterkorb ausgestattet. Der äußere Filter, der feiner ist, kann bei einer hohen Konzentration von Feinsedimenten schnell an seine Grenzen stoßen. Dies kann zu einer verminderten Reinigungswirkung führen und sogar einen Alarm auslösen, der anzeigt, dass der Filterkorb voll ist. In solchen Situationen empfiehlt es sich, zunächst einen separaten Innenfilterkorb zu verwenden, um größere Verunreinigungen aufzufangen. Und schalten Sie die Umwälzung ein, damit sich das Schwimmbecken schneller klärt. Nach der ersten Reinigung und Umwälzung können Sie für eine gründlichere Reinigung wieder auf den doppellagigen Filterkorb umsteigen.

11.13 Warum kehrt der Roboter automatisch zurück, obwohl die Batterie nicht aufgebraucht ist?

Der Roboter kehrt automatisch zurück, bevor die Batterie leer ist, um die folgenden Situationen zu vermeiden:

- Wenn die Batterie leer ist und der Roboter sich abschaltet, kann er seinen Status möglicherweise nicht mehr rechtzeitig melden.
- Um eine Tiefentladung der Batterie zu verhindern, was die Lebensdauer der Batterie verlängern kann.

Vergewissern Sie sich vor jedem Einsatz, dass die Batterien des Roboters ausreichend geladen sind, um eine optimale Leistung zu erzielen.

Garantierichtlinie	2 Jahre Garantie
Kundendienst-E-Mail	service@beatbot.com
Offizielle Website	www.beatbot.com
Gebührenfreie Nummer für Nordamerika	(833) 702-4399 Mo-So 9:00 Uhr - 18:00 Uhr (CST)

* Bitte beachten Sie die offizielle Beatbot-Website für die neueste Nachverkaufspolitik.

Der Lithium-Ionen-Akku enthält umweltgefährdende Stoffe. Bevor Sie den Reiniger entsorgen, nehmen Sie bitte den Akku heraus und entsorgen oder recyceln Sie ihn. Er wird gemäß den örtlichen Gesetzen und Vorschriften des Landes oder der Region verwendet.

WEEE-Informationen

Alle Produkte, die dieses Symbol tragen, sind Elektro- und Elektronik-Altgeräte (WEEE wie in der Richtlinie 2012/19/EU), die nicht mit unsortiertem Hausmüll vermischt werden dürfen. Stattdessen sollten Sie die menschliche Gesundheit und die Umwelt schützen, indem Sie Ihre Altgeräte bei einer von der Regierung oder den örtlichen Behörden benannten Sammelstelle für das Recycling von Elektro- und Elektronik-Altgeräten abgeben. Die korrekte Entsorgung und das Recycling tragen dazu bei, mögliche negative Folgen für die Umwelt und die menschliche Gesundheit zu vermeiden. Wenden Sie sich bitte an den Installateur oder die örtlichen Behörden, um weitere Informationen über den Standort und die Bedingungen für solche Sammelstellen zu erhalten.

⚠ ISTRUZIONI DI SICUREZZA IMPORTANTI

LEGGERE TUTTE LE ISTRUZIONI PRIMA DELL'USO

Quando si installa e si usa questa apparecchiatura elettrica, è necessario osservare sempre le precauzioni di sicurezza di base, comprese le seguenti:

AVVERTENZA: leggere tutte le istruzioni e le avvertenze di sicurezza. Il mancato rispetto delle avvertenze e delle istruzioni può causare shock elettrico, incendi e/o lesioni gravi.

1.1 Avvertenze e attenzioni

• LEGGERE E SEGUIRE TUTTE LE ISTRUZIONI.

- Questo prodotto può essere utilizzato da bambini di età pari o superiore a 8 anni e da persone con deficit fisici, sensoriali o intellettuali, o con esperienza o conoscenze limitate, sotto la supervisione di un genitore o di un tutore per garantire un funzionamento sicuro ed evitare qualsiasi rischio. La pulizia e la manutenzione non devono essere eseguite da bambini senza supervisione.
- I bambini non devono giocare con questo prodotto. Assicurarsi che bambini e animali domestici siano tenuti a distanza di sicurezza dal robot pulitore per piscina mentre è in funzione.
- Prevenire l'avviamento involontario. Assicurarsi che il robot sia spento prima di sollevarlo o trasportarlo. Portare il robot con il dito sul pulsante di accensione favorisce gli incidenti.
- In condizioni di uso non corretto, è possibile che il liquido della batteria venga espulso. Evitare il contatto. In caso di contatto, sciacquare con acqua. Se il liquido entra a contatto con gli occhi, rivolgersi a un medico. Il liquido della batteria può causare irritazioni o ustioni.
- Non utilizzare batterie o apparecchi danneggiati o modificati. Le batterie danneggiate o modificate possono avere un comportamento imprevedibile con conseguente incendio, esplosione o rischio di lesioni.
- Non utilizzare batterie o dock di ricarica di terze parti. Utilizzare solo con l'unità di alimentazione RCDS01/RCDS02 specificata dal produttore. Se il cavo di alimentazione è danneggiato, deve essere sostituito dal produttore, dal suo agente di assistenza o da persone analogamente qualificate, al fine di evitare pericoli.
- Assicurati che il robot sia spento e la dock di ricarica sia scollegata prima di eseguire la manutenzione.
- Non collocare il dock di ricarica vicino a una fonte di calore. Seguire tutte le istruzioni di carica e non caricare l'apparecchio al di fuori dell'intervallo di temperatura specificato nelle istruzioni. Una carica impropria o a temperature al di fuori dell'intervallo specificato può danneggiare la batteria e aumentare il rischio di incendio.
- Questo prodotto contiene batterie che possono essere sostituite solo da tecnici qualificati. Non modificare o tentare di riparare l'apparecchio o la batteria se non come indicato nelle istruzioni per l'uso e la cura. Far eseguire la manutenzione da un tecnico qualificato utilizzando solo parti di ricambio identiche. Questo garantirà di mantenere la sicurezza del prodotto.
- Non entrare in piscina mentre il robot lavora in acqua.

- Quando il robot pulitore per piscina è sott'acqua o in altre situazioni in cui non è conveniente sollevarlo direttamente, è necessario estrarlo utilizzando il gancio in dotazione. Utilizzare il gancio in modo corretto e con attenzione per evitare lesioni accidentali.
- Non esporre il pacco batteria o l'apparecchio al fuoco o a temperature eccessive. L'esposizione al fuoco o a temperature superiori a 130 °C può causare esplosioni. La temperatura di 130 °C può essere sostituita dalla temperatura di 265 °F.
- In condizioni d'uso normali, questa apparecchiatura deve essere tenuta a una distanza di almeno 20 cm (7,87 pollici) tra l'antenna e il corpo dell'utente.

- Il robot è dotato di una serie di sensori all'avanguardia che svolgono un ruolo fondamentale per la sua funzionalità e le sue prestazioni. Per garantire le prestazioni e la durata del robot, non posizionare il robot in condizioni ambientali estreme per lungo tempo, come ad esempio temperature elevate, luce forte o basse temperature. Si raccomanda di utilizzare e conservare il robot nel rispetto dei requisiti del presente manuale.
- Se si supera un'altitudine di 2100 metri (6889,77 piedi), il robot pulitore per piscina non è in grado di funzionare correttamente. Pertanto, assicurarsi che il robot sia utilizzato in aree che rispettano questa restrizione di altitudine per evitare qualsiasi problema derivante dal funzionamento del robot ad alta quota.

• **C O N S E R V A R E
QUESTE ISTRUZIONI.**

1.2 Dichiarazione FCC/IC

Eventuali cambiamenti o modifiche non espressamente approvati dalla parte responsabile della conformità potrebbero invalidare l'autorità dell'utente a utilizzare l'apparecchiatura. Questa apparecchiatura è stata testata ed è risultata conforme ai limiti previsti per i dispositivi digitali di Classe B, ai sensi della parte 15 delle Norme FCC. Questi limiti sono concepiti per fornire una protezione ragionevole contro le interferenze dannose in un'installazione residenziale. Questa apparecchiatura genera, usa e può irradiare energia in radiofrequenza e, se non viene installata e utilizzata secondo le istruzioni, può causare interferenze dannose alle comunicazioni radio. Tuttavia, non è possibile garantire che non si verifichino interferenze in una particolare installazione. Se questa apparecchiatura causa interferenze dannose alla ricezione radiotelevisiva, che possono essere determinate spegnendo e riaccendendo l'apparecchiatura, l'utente è invitato a cercare di correggere l'interferenza utilizzando una o più delle seguenti misure:

- Riorientare o riposizionare l'antenna ricevente.
- Aumentare la distanza tra l'apparecchiatura e il ricevitore.
- Collegare l'apparecchio a una presa di corrente su un circuito diverso da quello a cui è collegato il ricevitore.
- Consultare il rivenditore o un tecnico radiotelevisivo esperto.

1.3 Requisiti MPE

Per soddisfare i requisiti di esposizione alle radiofrequenze FCC/IC, è necessario mantenere una distanza di almeno 20 cm tra l'antenna di questo dispositivo e le persone durante il suo funzionamento. Per garantire la conformità, si sconsiglia il funzionamento a una distanza inferiore a quella indicata.

In condizioni d'uso normali, questa apparecchiatura deve essere tenuta a una distanza di almeno 20 cm tra l'antenna e il corpo dell'utente.

1.4 CEC

Tenere premuto il pulsante "Modalità ECO" per circa 20 secondi per attivare la Modalità CEC. E premere qualsiasi pulsante per disattivarla.

1.5 Condizioni dell'acqua per l'uso del robot

Cloro	Max. 4 PPM
PH	7,0-7,8
Temperatura	6-35°C (42,8-95 °F)
Sale	Massimo = 5000 PPM
Profondità dell'acqua	0,5-3,0 m (1,64-9,84 piedi)
Protezione ingresso	IP68 per il robot pulitore per piscina, IPX4 per il dock di ricarica

2 Imballaggio e accessori

Robot pulitore per piscina

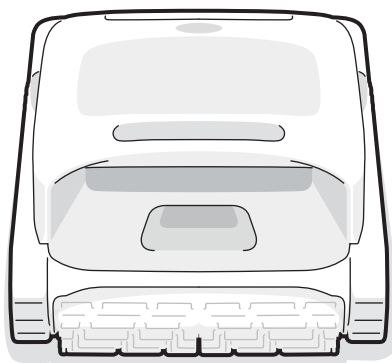

Dock di ricarica

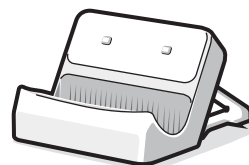

Gancio



3 Diagramma della struttura del prodotto

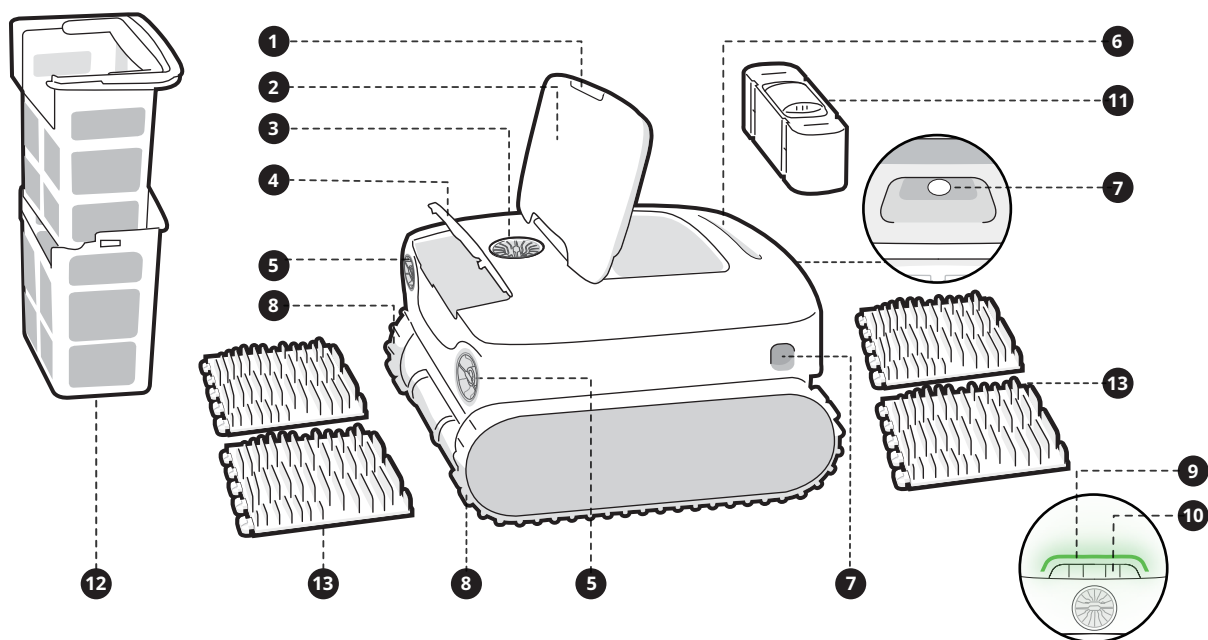

- | | | |
|--|-----------------------------|--|
| 1 Interruttore di apertura a pressione | 5 Elica x 2 | 11 Kit agente chiarificatore (venduto separatamente) |
| 2 Coperchio del cestello del filtro | 6 Maniglia | 12 Doppio cestello del filtro |
| 3 Uscita acqua | 7 Sensore ad ultrasuoni x 2 | 13 Spazzola a doppio rullo x 2 |
| 4 Coperchio kit agente chiarificatore | 8 Ruota di tracciamento x 2 | |
| | 9 Indicatore pannello | |
| | 10 Pulsanti modalità | |

* Il diagramma è solo a titolo di riferimento. Si prega di fare riferimento al prodotto effettivo per l'accuratezza.

Modello	AquaSense Pro
Tensione di esercizio	Robot pulitore per piscina: 21.6 V Dock di ricarica: 100-240 V, 50/60 Hz
Tempo di funzionamento	≈3-3,5 h
Ingresso di carica	Dock di ricarica: 100-240 V, 50/60 Hz
Uscita di carica	Dock di ricarica: 28 V $\overline{=}$ 3 A
Capacità nominale	10400 mAh
Tempo di ricarica	3-3,5 h
Frequenza di funzionamento	2400-2483,5 MHz
Potenza massima di uscita	< 20 dBm
Capacità massima del cestello del filtro	3,7 l
Velocità di funzionamento	0,18 m/s (0,59 piedi/s)
Temperatura dell'ambiente di carica	0 °C~40 °C (32 °F~104 °F)
Profondità di lavoro dell'acqua	0,5 m - 3 m (1,64 piedi - 9,84 piedi)
Temperatura di stoccaggio del prodotto (Robot pulitore per piscina e dock di ricarica)	-20 °C~45 °C (-4 °F~113 °F) RH<=75%

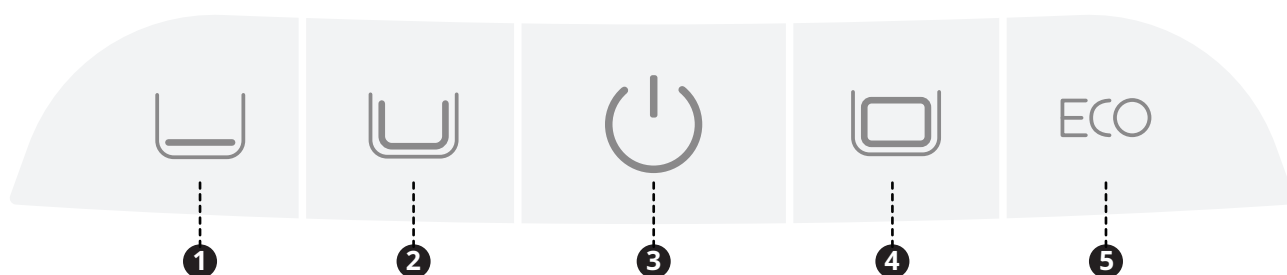

o **Pulsante di alimentazione (3)**

Premere brevemente per accendere il robot e tenere premuto per circa 3 secondi per spegnerlo.

o **Pulsante modalità**

Premere brevemente il pulsante corrispondente della modalità per cambiare.

- Modalità rapida (1): pulisce il pavimento una volta;
(La modalità predefinita in base alle impostazioni di fabbrica)
- Modalità Standard (2): pulisce una volta, nell'ordine, pavimento, pareti e linea d'acqua;
- Modalità Pro (4): pulisce una volta, nell'ordine, pavimento, pareti, linea d'acqua e superficie;
- Modalità ECO (5): come impostazione predefinita, pulisce il pavimento ogni due giorni.

o **Configurazione hotspot**

Premere il pulsante "Alimentazione (3)" e "Modalità rapida (1)" contemporaneamente per circa 3 secondi per attivare la configurazione dell'hotspot.

o **Ripristino delle impostazioni di fabbrica**

Tenere premuto il pulsante "Modalità Standard (2)", "Alimentazione (3)" e "Modalità Pro (4)" contemporaneamente per circa 10 secondi per ripristinare le impostazioni di fabbrica.

6.1 Istruzioni per usare la APP

o Scaricare la APP

È possibile scansionare il codice QR qui sotto oppure cercare "Beatbot" nell'App Store o in Google Play per scaricare l'APP.



o Collegamento del robot

Controllare le voci seguenti prima di connettersi:

- Assicurarsi che il robot sia acceso;
- Confermare che il cellulare e il robot si trovino della stessa area di copertura del Wi-Fi e che il segnale sia potente;
- Assicurarsi che il proprio telefono sia collegato al Wi-Fi, che supporta solo la rete 2.4 GHz;
- Avvicinare il telefono al robot (la distanza tra il telefono e il robot deve essere al massimo di 1 m).

Dopo l'accensione, premere contemporaneamente i pulsanti "Alimentazione" e "Modalità rapida" per circa 3 secondi, si vedrà la spia lampeggiare di blu, il robot è quindi pronto per la configurazione della rete. Allora, scegli uno dei seguenti metodi per completare la connessione:

A. Scansiona per aggiungere (consigliato): toccare "Scansiona per aggiungere" sulla home page dell'APP, puntare la fotocamera sul codice QR del robot e seguire le istruzioni dell'APP per completare la connessione.

B. Aggiungi manualmente: toccare "Aggiungi dispositivo" nella home page dell'APP, scegliere il modello di robot e seguire le istruzioni dell'APP per completare la connessione.

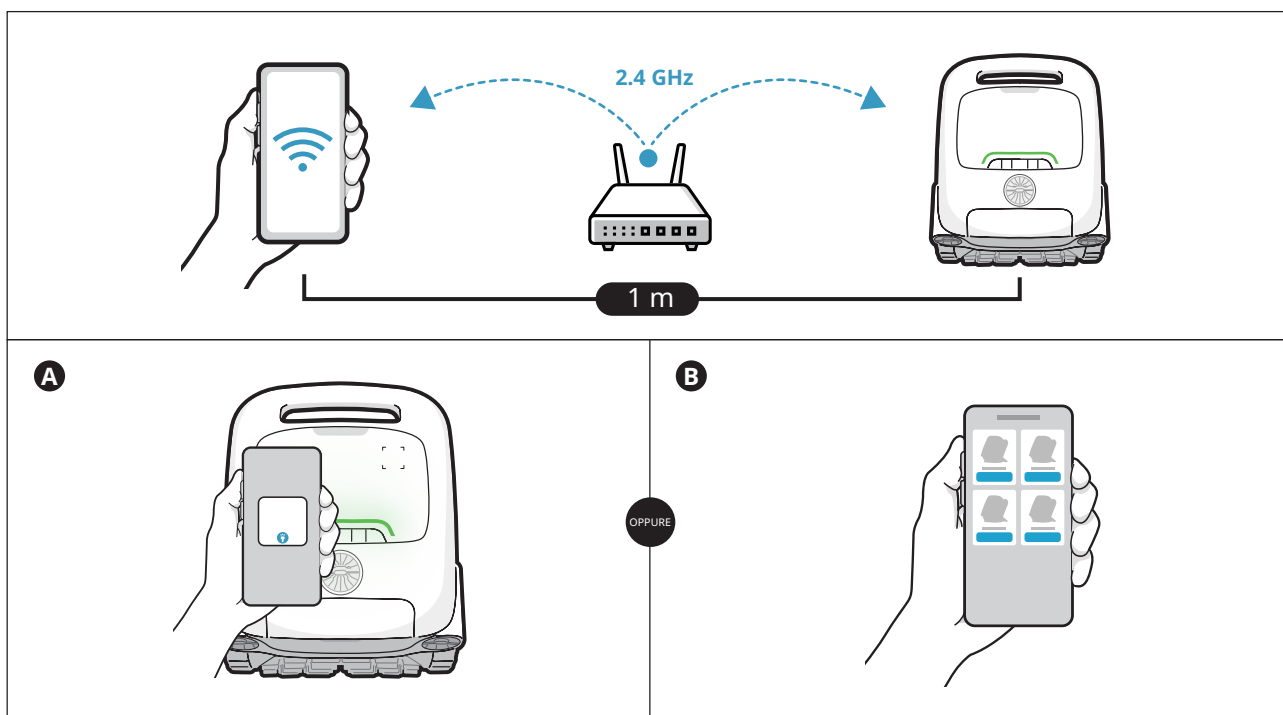

7.1 Carica

o Installare il dock di ricarica

Spingere la staffa dal basso verso l'alto nella scanalatura sul retro del dock di ricarica (❶). L'installazione è corretta quando si sente un "clac"(❷).

o Collegare l'alimentazione

Collegare la spina alla fonte di alimentazione (❸).

o Caricare il robot

Posizionare il robot sul dock di ricarica (❹). Quando la luce spia mostra una luce intermittente (❺), significa che il robot è in carica.

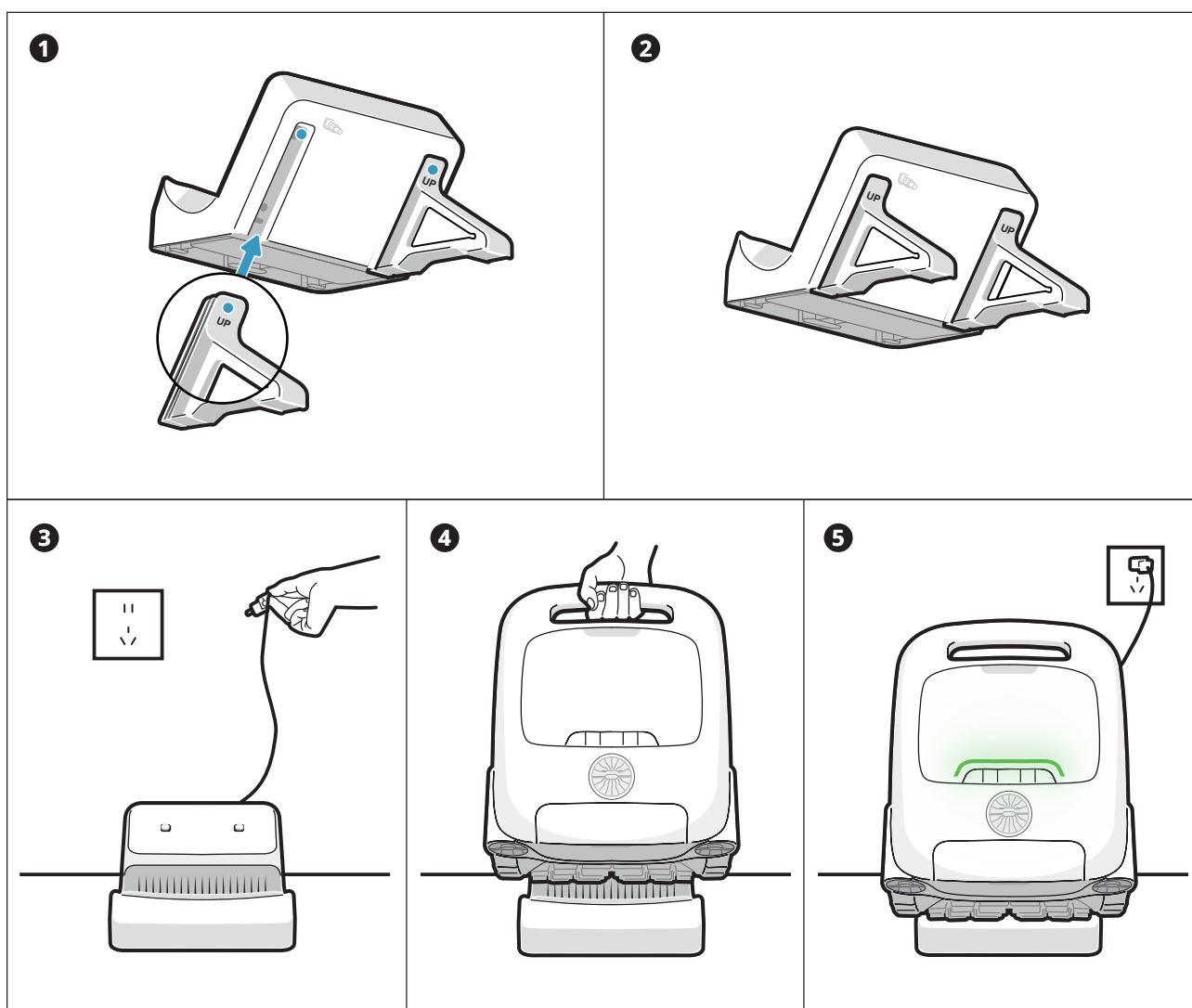

💡 Suggerimenti

- Prima di utilizzare il robot, accertarsi che sia sufficientemente carico.
- La temperatura di ricarica è 0°C ~ 40 °C /32~104 °F. Durante la ricarica, si consiglia di tenere il robot all'interno dell'area di copertura del Wi-Fi e al riparo dall'umidità e dalla luce solare diretta.

7.2 Installazione del kit agente chiarificatore (Venduto separatamente)

- Aprire il coperchio superiore del robot (❶).
- Estrarre il kit agente chiarificatore e rimuovere il tappo (❷).
- Strappare la pellicola di alluminio sull'interfaccia del kit (❸).
- Installare il kit sul robot con l'interfaccia rivolta verso il basso e premere fino a sentire un "clic". Poi, mettere il coperchio (❹).

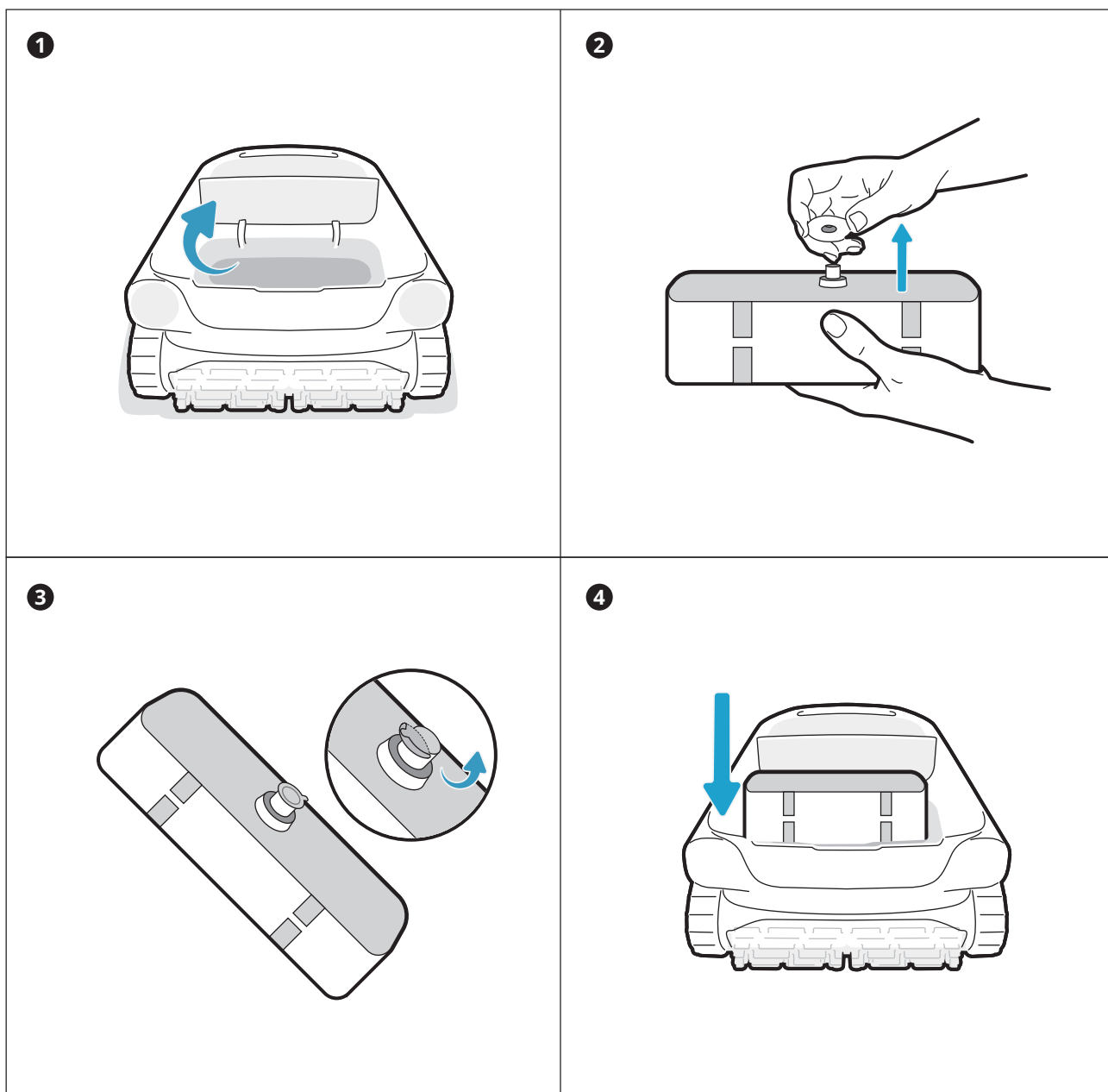

IT

💡 Suggerimento Il kit agente chiarificatore non è incluso nella confezione del prodotto.

7.3 Prima della pulizia

- Prima della pulizia, assicurarsi che il robot sia acceso e disponga di una carica sufficiente. L'indicatore pannello sul robot deve avere una luce fissa verde quando il robot è completamente carico (❶).
(Se il robot è collegato all'APP, è possibile controllare il livello della carica dalla APP).
- Impostare la modalità pulizia e il pulsante della modalità selezionata mostrerà una luce bianca fissa (❷).
- **Prima di metterlo in acqua, collocare il robot su una superficie piana e attendere circa 5 secondi perché si calibri (❸).**
- Dopo averlo messo in acqua, il robot inizierà a pulire automaticamente (❹).

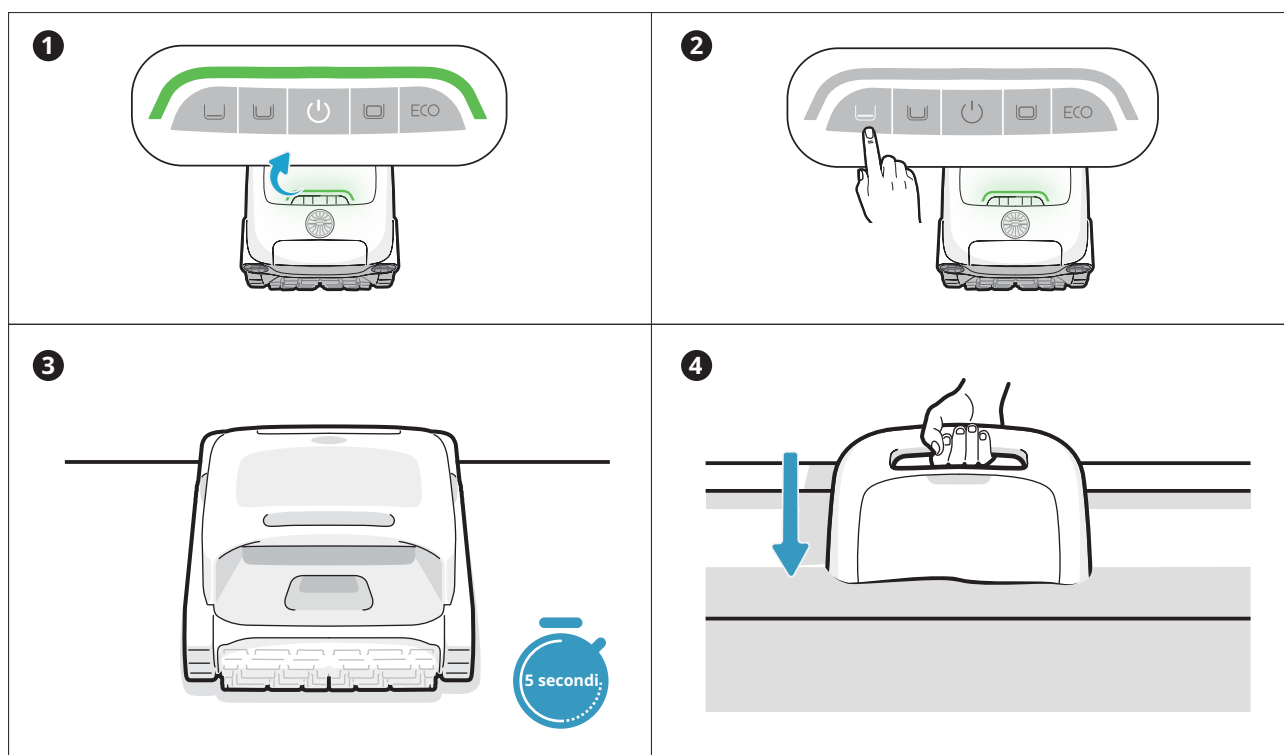

! Prima di metterlo in acqua, è essenziale collocare il robot su una superficie piana e attendere circa 5 secondi perché si calibri. Seguendo questi passaggi, si garantisce la massima efficacia del percorso di pulizia del robot.

💡 Suggerimenti



Prima della pulizia, accertarsi che non vi siano oggetti estranei come asciugamani o giocattoli nella piscina.



Impedire ad animali e persone di entrare in piscina durante la pulizia.



Prima della pulizia, spegnere il sistema di circolazione o di riscaldamento della piscina.

7.4 Durante la pulizia

- * **Il robot pulitore per piscina si scollega automaticamente dal telefono dopo essere entrato in acqua.**

Percorso di pulizia:

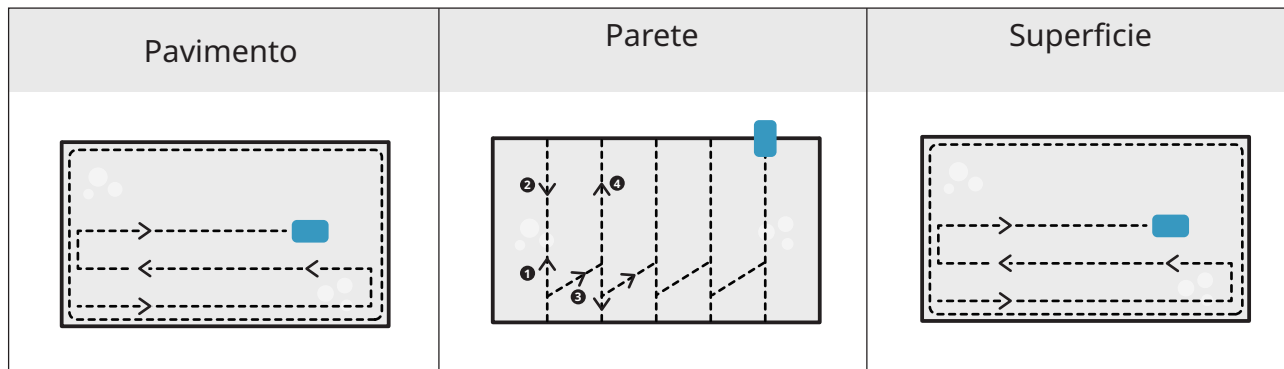

💡 Suggerimenti

- Al termine del ciclo di pulizia, estrarre delicatamente il robot. Quindi, i dati di pulizia pertinenti saranno sincronizzati una volta che l'APP si sarà connessa automaticamente (il robot deve trovarsi nell'area di copertura del Wi-Fi).
- Se il robot pulitore per piscina non ha una carica sufficiente per completare questo compito di pulizia, si arrampica automaticamente sulla parete e si ferma sulla superficie accanto alla parete e l'indicatore pannello sul robot ha una luce arancione fissa.
- Per garantire le prestazioni di pulizia e la durata del robot, non rimuovere il cestello del filtro durante la pulizia.

IT

7.5 Dopo la pulizia

- **Al termine dell'operazione di pulizia, il robot pulitore per piscina si ormeggia automaticamente al bordo della piscina (①).**

- **Tirare il robot fuori dalla piscina con delicatezza (②).**

- **Pulire il cestello del filtro**

Aprire il coperchio superiore del robot (③), estrarre il cestello del filtro (④), separare il cestello esterno da quello interno (⑤). Sciacquare i cestelli e rimontare il cestello del filtro nel robot (⑥).

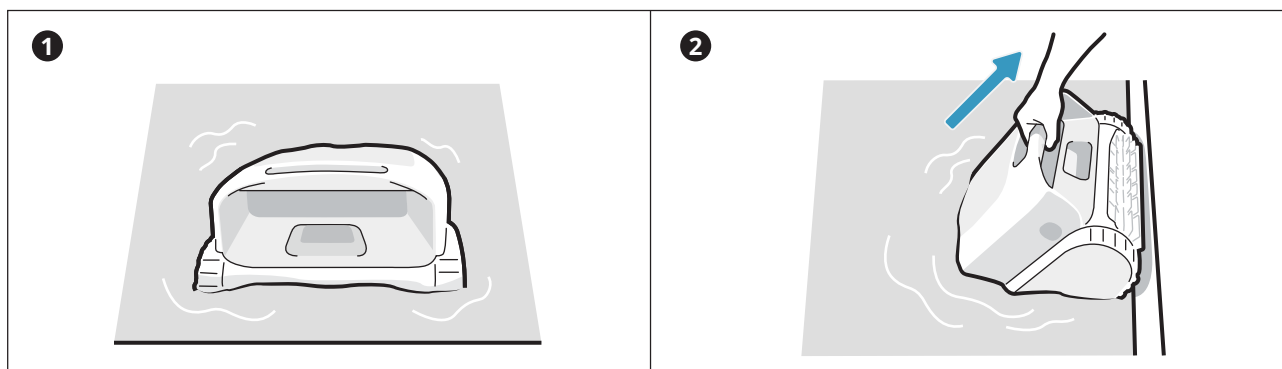

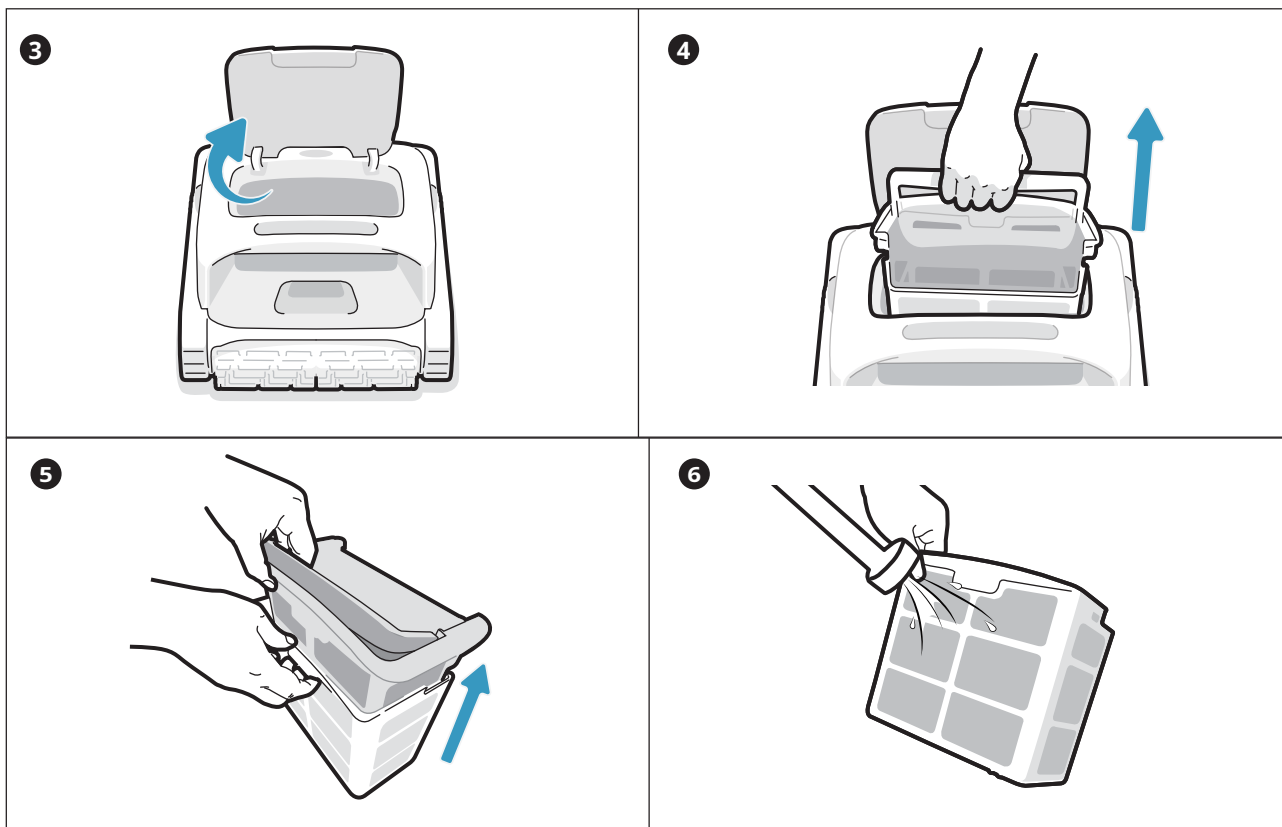

💡 Suggerimenti

- Dopo aver completato la pulizia e tirato fuori dall'acqua, il robot si svuoterà automaticamente.
- Quando il robot smette di gocciolare acqua, rimetterlo sul dock di ricarica per l'uso successivo.
- Se il robot non riesce a tornare automaticamente ai bordi, utilizzare il gancio in dotazione per tirarlo in superficie e poi estrarlo dalla piscina.

8

Effetti luminosi

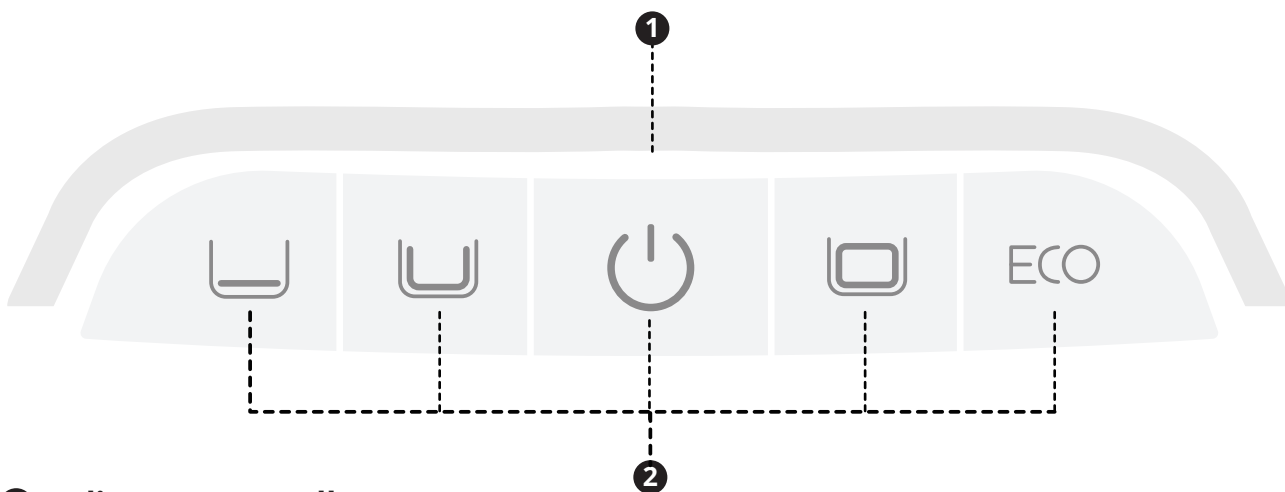

1 Indicatore pannello

	Luce verde fissa	Alimentazione batteria sufficiente		Luce gialla fissa	$15\% \leq \text{Batteria} \leq 30\%$
	Luce arancio fissa	Batteria $\leq 15\%$		Luce arancio lampeggiante	Malfunzionamento del robot
	Luce blu lampeggiante	Configurazione rete/aggiornamento OTA in corso			
	Luce pulsante (Il colore della luce visualizzata corrisponde al livello attuale della batteria)	Carica			

2 Pulsante di accensione + Pulsante modalità

 Luce bianca fissa

Il robot è acceso;
è selezionata questa
modalità di pulizia

 Luce bianca
lampeggiante

Ritorno

9 Manutenzione e sostituzione

9.1 Manutenzione

- Dopo ogni utilizzo, controlla e pulisci eventuali oggetti estranei, come capelli annodati e sabbia intrappolata, dall'uscita dell'acqua, dalle ruote a rullo, dalle eliche (che possono essere smontate per la pulizia) e dai pennelli rotanti.
- Pulire i sensori degli smart sensori ad ultrasuoni. Prima della pulizia, accertarsi che non vi siano ostacoli sui sensori.

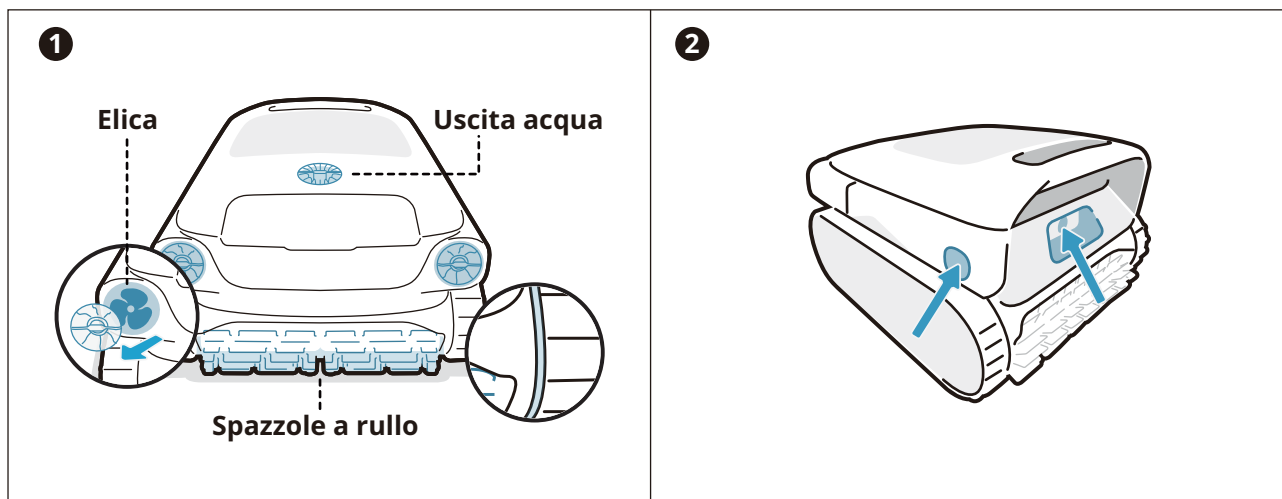

9.2 Accessori sostituibili

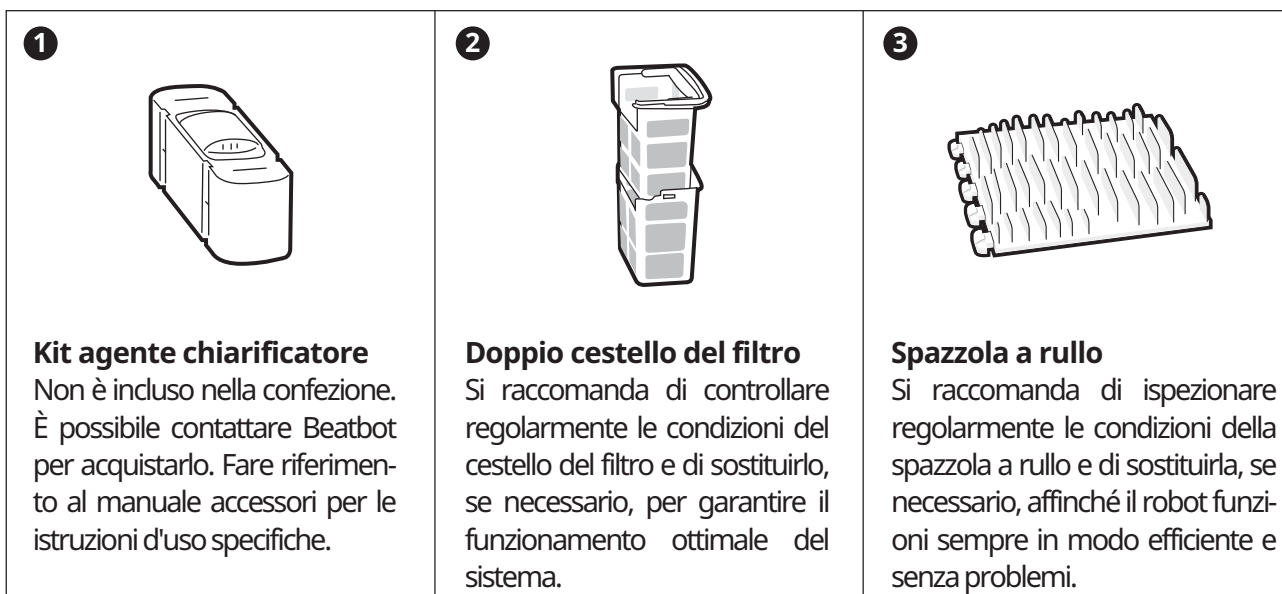

10 Conservazione

- Trova uno spazio di conservazione interno adeguato che sia fresco, asciutto e al riparo da luce solare diretta, pioggia e gelo.
- Mantenere il pulitore per piscine robotizzato lontano da temperature estreme, fiamme aperte e luoghi accessibili ai bambini.
- Proteggerlo correttamente dalla polvere durante la conservazione per un lungo periodo.
- Spegnerlo e scollegare il dispositivo dalla fonte di alimentazione durante la conservazione. Verificare il livello della batteria almeno ogni 6 mesi e caricare la batteria al circa 50%.
- Dopo ogni utilizzo, assicurarsi che l'acqua all'interno del robot sia stata completamente drenata e che sia asciutto. Per attivare il drenaggio, premere e tenere premuto il pulsante "Modalità Pro" per 3 secondi. Attendere circa 3 minuti affinché il robot completi il processo di drenaggio.

11 FAQ

11.1 A quali tipi di piscina è adatto?

È adatto a piscine di tutte le forme e per piscine in vinile, vetroresina, ceramica e altri materiali.

11.2 Perché il robot non si muove o si muove lentamente sul fondo della piscina?

- Prima della pulizia, spegnere il sistema di circolazione o di riscaldamento della piscina.
- Il robot potrebbe essere bloccato dallo scarico o da altri ostacoli presenti sul pavimento della piscina. Se dopo qualche minuto non riesce a superare l'ostacolo, aiutarlo manualmente utilizzando il gancio. Il robot riprenderà la pulizia dopo avere superato l'ostacolo.
- Se la piscina è troppo sporca, il robot aspirerà rapidamente detriti e fanghi. Controllare subito il cestello del filtro per verificare se è necessario pulirlo.

11.3 Perché c'è acqua nella macchina nuova?

Poiché ogni macchina deve essere sottoposta a severi test prima di lasciare la fabbrica, tra cui test subacquei, ecc., è normale che ci sia una piccola quantità di macchie d'acqua residue. È possibile usare la macchina senza problemi.

11.4 Perché il robot impiega così tanto tempo per entrare in acqua?

Il robot ha bisogno di un po' di tempo per rilasciare l'aria presente nella camera di galleggiamento quando entra in acqua. Attendere pazientemente per circa 3 minuti.

11.5 Perché il robot non segue il percorso a S durante la pulizia del pavimento della piscina?

- Nei casi in cui il collegamento tra il pavimento e le pareti della piscina è curvo o la forma della piscina è troppo complessa, il robot passa alla modalità DeepSense per una pulizia migliore.
- Il robot è in modalità di pulizia MultiZone.

11.6 Come si eseguono gli aggiornamenti OTA ?

Per eseguire gli aggiornamenti OTA, seguire questi passaggi:

- Collegare il robot all'App.
 - Accedere al menu "Impostazioni" nell'App e navigare fino alla sezione "Aggiornamento firmware".
 - Seguire le indicazioni per avviare il processo di aggiornamento. Durante l'aggiornamento, assicurarsi che:
 - Il robot rimanga collegato al dock di ricarica o si trovi in stato di ricarica;
 - Il livello della batteria del robot è sufficiente (puoi controllare i dettagli nell'app);
 - Sia il telefono sia il robot abbiano accesso a una connessione di rete stabile.
-

11.7 Perché il robot è offline?

- Segnale Wi-Fi debole: il robot è lontano dall'area del segnale Wi-Fi oppure entra nell'acqua, causando lo scollegamento dalla rete. Il robot si collegherà automaticamente quando il segnale viene ripristinato.
 - Arresto dispositivo: il robot si arresta automaticamente quando la carica si esaurisce. Dopo aver effettuato la carica e l'accensione, il robot si collegherà in automatico.
 - Il dispositivo è collegato mediante un altro account: il robot è stato collegato da un altro utente. È possibile resettare la rete del Wi-Fi e ricollegarla.
 - Relativo al router: se il router si sta riavviando, se sono presenti variazioni nel nome o nella password della rete Wi-Fi, o se il router ha messo il dispositivo nella blacklist, risolvere questi problemi per determinare se il dispositivo ritorna online. Se il problema persiste, resettare la rete Wi-Fi e ricollegarsi.
-

11.8 Perché il robot si ferma sul pavimento della piscina e non si muove?

Controllare se il robot è in modalità ECO. In questa modalità, il robot si fermerà sul pavimento della piscina dopo aver completato la pulizia e attenderà lì. Pulirà di nuovo a giorni alterni.

11.9 Perché non è possibile caricare il robot?

- Controllare che il robot sia collegato correttamente.
 - Assicurarsi che il robot sia posizionato correttamente sul dock di ricarica.
 - Verificare se i pin di ricarica del dock e del robot sono arrugginiti o sporchi. In caso affermativo, pulirli prima di tentare una nuova ricarica.
-

11.10 Perché si sente un rumore prima che il robot inizi a pulire e finisca di pulire?

È normale. Il robot si sta svuotando e la durata prevista è di circa 3 minuti.

11.11 Perché il robot si disattiva dopo essere entrato in acqua?

I segnali Wi-Fi funzionano con onde elettromagnetiche a 2,4 GHz per trasmettere dati. L'acqua, essendo un mezzo con un'elevata costante dielettrica, può assorbire e disperdere queste onde elettromagnetiche in modo significativo. Quando il robot è immerso nell'acqua, quest'ultima agisce come una barriera che attenua fortemente il segnale Wi-Fi, quindi il robot ha difficoltà nel mantenere una connessione stabile alla rete. La perdita o l'indebolimento del segnale Wi-Fi in acqua può far sì che il robot perda la connessione alla rete e vada offline.

11.12 A cosa devo prestare attenzione se la piscina è estremamente sporca, soprattutto all'inizio della stagione o dopo un lungo periodo di inattività?

AquaSense Pro è dotato di un cestello del filtro a doppio strato. Il filtro esterno, più fine, può raggiungere rapidamente il suo limite quando si tratta di un'elevata concentrazione di sedimenti fini. Ciò può comportare una minore efficacia di pulizia e persino l'attivazione di un allarme che indica che il cestello del filtro è pieno. In queste situazioni, si consiglia di utilizzare inizialmente un cestello del filtro interno separato per catturare i residui più grandi. E accendere il sistema di circolazione per favorire una più rapida pulizia della piscina. Dopo la pulizia iniziale e il ricircolo, è possibile passare al cestello del filtro a doppio strato per una pulizia più accurata.

11.13 Perché il robot torna automaticamente indietro quando la batteria non è esaurita?

Il robot torna automaticamente indietro prima che la batteria sia esaurita per evitare le seguenti situazioni:

- Nel caso in cui la batteria si esaurisca e il robot si spenga, potrebbe non essere in grado di comunicare tempestivamente il suo stato.
- Per evitare lo scaricamento completo della batteria, che può contribuire a prolungarne la durata.

Prima di ogni utilizzo, assicurarsi che la batteria del robot abbia una carica sufficiente per ottenere prestazioni ottimali.

Politica sulla garanzia	Garanzia di 2 anni
E-mail Servizio di assistenza post-vendita	service@beatbot.com
Sito internet ufficiale	www.beatbot.com
Numero verde per il Nord America	(833) 702-4399 Lun-Dom 9:00 - 18:00 (CST)

* La preghiamo di consultare il sito ufficiale di Beatbot per conoscere le ultime politiche post-vendita.

Il pacco batteria agli ioni di litio contiene sostanze pericolose per l'ambiente. Prima di smaltire il pulitore, rimuovere il pacco batteria, quindi smaltirlo o riciclarlo. Viene utilizzato in base alle leggi e ai regolamenti locali del paese o della regione.

Informazioni RAEE

Tutti i prodotti contrassegnati da questo simbolo sono rifiuti di apparecchiature elettriche ed elettroniche (RAEE come da direttiva 2012/19/UE) che non devono essere mescolati con i rifiuti domestici indifferenziati. Per proteggere la salute umana e l'ambiente, invece, è necessario consegnare i rifiuti di apparecchiature a un punto di raccolta designato dal governo o dalle autorità locali per il riciclaggio dei rifiuti di apparecchiature elettriche ed elettroniche. Lo smaltimento e il riciclaggio corretti contribuiranno a prevenire potenziali conseguenze negative per l'ambiente e la salute umana. Per ulteriori informazioni sull'ubicazione e sui termini e le condizioni di tali punti di raccolta, contattare l'installatore o le autorità locali.

Beatbot